

höfats

CATALOGUE DES PRODUITS 2023



FIRE. FORM. FUNCTION.

Seul ceux qui s'enflamment pour une cause peuvent enflammer les autres et réaliser de grandes choses. Chez höfats, c'est exactement de cela qu'il s'agit - FIRE.

Les fonctions ne peuvent pas être mises en scène sans une forme attrayante. Mais la forme ne doit pas être seulement belle, elle doit être parfaitement adaptée. La forme correcte répond à la fonction, en découle, peut être expliquée de manière fonctionnelle, est épurée tout en restant unique. La meilleure forme ne peut pas être remplacée.

Notre but est de créer des fonctions fascinantes. Les produits höfats sont étonnamment intuitifs, surprennent par leur polyvalence et enthousiasment par l'utilisation astucieuse d'effets physiques. Ces fonctionnalités sont souvent uniques et protégées par des brevets pour qu'elles le restent.

höfats offre la puissance du feu à votre vie. À l'intérieur comme à l'extérieur.

Nous sommes une jeune entreprise de conception située dans l'Allgäu. Nous développons et commercialisons des produits fascinants autour du thème du feu ouvert. Feu, forme, fonction - c'est dans ce triptyque que réside notre ADN unique qui, depuis 2015, s'adresse aussi bien aux amateurs de feu qu'aux amoureux du design, aux fans de plein air et aux romantiques.

Notre motivation est de créer l'ambiance parfaite pour vos histoires inoubliables sur le thème du feu, car y a-t-il quelque chose de plus beau que d'être réuni avec ses meilleurs amis autour d'un feu crépitant ? Pour ce faire, nous inventons, optimisons et fabriquons des produits à la fois magnifiques, innovants et uniques. Notre gamme de produits comprend des feux de table, des corbeilles à feu, des bols à feu, des barbecues, des photophores, des torches et s'élargit constamment - toujours dans le but de transformer le temps passé autour du feu en une expérience inoubliable.

Tous nos produits associent un design épuré, une fonctionnalité enthousiasmante et des matériaux de la plus haute qualité. Ces dernières années, ils ont été récompensés par plus de 50 prix internationaux en matière de design, dont les plus prestigieux du secteur.





12



16



20



6



30



34



48



52



38



SPIN



SPIN



ambiente
solutions 2020



COULEURS | MATÉRIAUX

BOÎTIER acier inoxydable

CYLINDRE EN VERRE verre borosilicaté



ARGENT
brossé



GRIS
sablé aux perles
de verre



OR
brossé



NOIR
revêtu par poudre



**FLAMME 500 %
PLUS PUISSANTE**

flamme haute

usage à l'intérieur
et à l'extérieur

JUSQU'À 2 500 W

de la chaleur
de tous les côtés

stabilité sûre,
combustible propre
(bioéthanol de höfats)



FEU DE TABLE SPIN – un tourbillon de flammes sauvages dans un cylindre en verre décoratif qui crée une ambiance de feu de camp des plus raffinées dans votre salon, sur votre balcon ou votre terrasse. Un objet qui attire le regard, qui brûle proprement grâce au bioéthanol biologique de höfats et qui diffuse une chaleur durable de tous les côtés. Il suffit d'insérer le récipient de gel combustible dans le corps d'ailes et de l'allumer. Il suffit ensuite de placer le cylindre en verre borosilicaté de haute qualité et de savourer le tourbillon de feu lumineux pendant environ 60 (SPIN 90) à 80 (SPIN 120) minutes. Si vous souhaitez mettre fin au spectacle plus tôt, il suffit de placer le couvercle éteignoir fourni sur le cylindre en verre, ce qui éteint la flamme en quelques secondes.



SPIN FEU SUSPENDU – En version suspendue, le feu prend son envol et semble flotter sans effort dans la pièce. En tant que feu suspendu, SPIN peut être accroché au moyen d'un crochet à un fil en acier inoxydable à la fois solide et élégant. Réglable en hauteur de manière flexible, l'impressionnant modèle de la série SPIN attire les regards aussi bien à l'intérieur qu'à l'extérieur.



SPIN TORCHE – Le modèle en forme de torche de SPIN se fixe facilement dans le sol. Il suffit de la planter dans la pelouse, le parterre de fleurs ou le pot de fleurs pour qu'elle enchante les invités de votre prochaine fête de jardin et attire l'attention pendant la soirée. Grâce aux trois composants de longueur différente du piquet de terre (17 cm + 34 cm + 48 cm), la torche de jardin SPIN se laisse installer à la hauteur souhaitée et ancrer solidement dans le sol grâce au piquet de terre supplémentaire.

- ☆ Feu de table avec option d'extension en photophore, torche de jardin ou feu suspendu
- ☆ Un design récompensé par de nombreux prix
- ☆ Flamme 500 % plus puissante : flamme rotative et effet de cheminée
- ☆ Diffuse une chaleur agréable (SPIN 90 : 1 200 W, SPIN 120 : 2 500 W)
- ☆ Une utilisation sûre, même à l'intérieur. Conforme à la norme DIN EN 16647
- ☆ Inodore et sans fumée grâce au bioéthanol biologique de höfats
- ☆ Durée de combustion avec un remplissage de 60 (SPIN 90) à 80 minutes environ (SPIN 120)
- ☆ Étendue des fournitures : base, corps d'ailes, boîte de combustible gel, cylindre en verre, couvercle éteignoir
- ☆ Accessoires en option : pied d'élévation, piquet de terre, système de suspension, bioéthanol, boîte de combustible gel supplémentaire

- 🏆 German Design Award 2021
- 🏆 Iconic Award « Innovative Interior - Intérieur innovant » 2020
- 🏆 ambiente solutions 2020
- 🏆 European Product Design Award 2019
- 🏆 Red Dot Design Award Winner 2019

- 📦 **Feu de table SPIN 120**
Pied : Ø 23 cm, cylindre en verre : Ø 12 cm, 54 cm de hauteur une fois monté, 4,3 kg | brut 24 × 21 × 69 cm, 5,6 kg
- SPIN 120 Feu de table argent** N° d'article 00024, EAN 4064251000246
- SPIN 120 Feu de table gris** N° d'article 090101, EAN 4260447330924
- SPIN 120 Feu de table or** N° d'article 00021, EAN 4064251000215
- SPIN 120 Feu de table noir** N° d'article 00019, EAN 4064251000192

- Feu de table SPIN 90**
Pied : Ø 19 cm, cylindre en verre : Ø 9 cm, 40,5 cm de hauteur une fois monté, 2,6 kg | brut 20 × 16,5 × 50,5 cm, 3,7 kg
- SPIN 90 Feu de table argent** N° d'article 00046, EAN 4064251000468
- SPIN 90 Feu de table gris** N° d'article 00221, EAN 4064251000219
- SPIN 90 Feu de table or** N° d'article 00043, EAN 4064251000437
- SPIN 90 Feu de table noir** N° d'article 00041, EAN 4064251000413

- ☆ **Utilisation comme feu suspendu et photophore pour l'intérieur et l'extérieur**
- ☆ **Suspension au moyen d'un fil en acier inoxydable, réglable en hauteur**
- ☆ **Vissage facile sans outil**
- ☆ **Acier inoxydable, brossé**

- 📦 **SPIN 120 Feu suspendu argent**
Cylindre en verre : Ø 12 cm, feu suspendu : 16 × 12 × 79 cm, 2,5 kg, longueur de la corde : 60-120 cm
brut 80 × 25 × 18 cm, 3,2 kg
N° d'article 00297, EAN 4064251002974

- SPIN 90 Feu suspendu argent**
Cylindre en verre : Ø 9 cm, feu suspendu : 13 × 9 × 60 cm, 1,2 kg, longueur de la corde : 60-120 cm
brut 62 × 19 × 13,5 cm, 2,1 kg
N° d'article 00301, EAN 4064251003018

- ☆ **Utilisation comme torche de jardin et photophore pour l'extérieur**
- ☆ **Hauteur variable grâce au piquet de terre composé de quatre parties**
- ☆ **Vissage facile sans outil**
- ☆ **S'enfonce dans le sol au moyen d'un piquet**
- ☆ **Uniquement pour une utilisation à l'extérieur**
- ☆ **Acier inoxydable, brossé**

- 📦 **SPIN 120 Torche argent**
Cylindre en verre : Ø 12 cm, 174 cm de hauteur une fois monté, 1,9 kg
brut 21 × 20 × 69 cm, 2,9 kg
N° d'article 00017, EAN 4064251000178

- SPIN 90 Torche argent**
Cylindre en verre : Ø 9 cm, 138 cm de hauteur une fois monté, 1,15 kg
brut 20 × 16,5 × 50,5 cm, 2,2 kg
N° d'article 00036, EAN 4064251000369

ACCESSOIRES SPIN

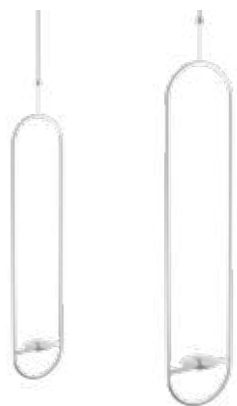

SPIN SYSTÈME DE SUSPENSION – Le système de suspension transforme SPIN en un feu suspendu qui peut être accroché et fixé au moyen d'un crochet au fil en acier inoxydable à la fois solide et élégant et ajusté en hauteur de manière flexible. SPIN semble flotter sans effort dans l'espace et devient un point de mire impressionnant, que ce soit à l'intérieur ou à l'extérieur.

- ☆ Permet une utilisation comme feu suspendu
- Utilisation à l'intérieur et à l'extérieur
- Suspension au moyen d'un fil en acier inoxydable, réglable en hauteur
- Vissage facile sans outil
- Acier inoxydable, brossé

SPIN 120 Système de suspension argent
16 x 8,5 x 79 cm, 1,2 kg, longueur de la corde : 60-120 cm
brut 62 x 19 x 13,5 cm, 2,1 kg
N° d'article 00308, EAN 4064251003087

SPIN 90 Système de suspension argent
13 x 6 x 60 cm, 0,4 kg, longueur de la corde : 60-120 cm
brut 62 x 12,5 x 8 cm, 0,6 kg
N° d'article 00312, EAN 4064251003124



SPIN PIQUET DE TERRE – Le piquet de terre en accessoire permet de transformer SPIN en torche de jardin en un clin d'œil. Il suffit de la planter dans la pelouse, le parterre de fleurs ou le pot de fleurs pour qu'elle enchante les invités de votre prochaine fête de jardin et attire l'attention pendant la soirée. Grâce aux trois composants de longueur différente du piquet de terre (17 cm + 34 cm + 48 cm), la torche de jardin SPIN se laisse installer à la hauteur souhaitée et ancrer solidement dans le sol grâce au piquet de terre supplémentaire.

- ☆ Permet une utilisation comme torche de jardin
- Hauteur variable grâce au piquet de terre composé de quatre parties
- Vissage facile sans outil
- S'enfonce dans le sol au moyen d'un piquet
- Uniquement pour une utilisation à l'extérieur
- Acier inoxydable ou chêne

SPIN Piquet de terre argent
Ø 1,5 cm, 124 cm de longueur, 0,39 kg | brut 49 x 5,5 x 2 cm, 0,5 kg
N° d'article 00002, EAN 4064251000024

SPIN Piquet de terre chêne
Ø 2 cm, 124 cm de longueur, 0,45 kg | brut 50 x 5 x 4,5 cm, 0,51 kg
N° d'article 00003, EAN 4064251000031



SPIN PIED D'ÉLEVATION – Grâce à ce socle supplémentaire, SPIN fait toujours bonne figure, même lorsque vous le posez sur le sol. Monté facilement et sans outil entre la base et le corps d'ailes, la flamme SPIN se soulève de 9 cm (SPIN 90) ou de 11 cm (SPIN 120).

- ☆ Pour installer le feu de table sur le sol
- Élève SPIN de 9 (SPIN 90) ou 11 cm (SPIN 120)
- Uniquement pour une utilisation à l'extérieur
- La stabilité maximale est préservée
- Vissage facile sans outil
- Acier inoxydable

SPIN 120 Pied d'élévation
Ø 9 cm, hauteur de 11,5 cm, 0,27 kg | brut 9,5 x 9,5 x 12,5 cm, 0,3 kg
SPIN 120 Pied d'élévation argent N° d'article 00013, EAN 4064251000130
SPIN 120 Pied d'élévation gris N° d'article 090201, EAN 4260447330917
SPIN 120 Pied d'élévation or N° d'article 00012, EAN 4064251000123
SPIN 120 Pied d'élévation noir N° d'article 00011, EAN 4064251000116

SPIN 90 Pied d'élévation
Ø 6,5 cm, hauteur de 9 cm, 0,16 kg | brut 7 x 7 x 9,5 cm, 0,19 kg
SPIN 90 Pied d'élévation argent N° d'article 00040, EAN 4064251000406
SPIN 90 Pied d'élévation gris N° d'article 00222, EAN 4064251002226
SPIN 90 Pied d'élévation or N° d'article 00039, EAN 4064251000390
SPIN 90 Pied d'élévation noir N° d'article 00038, EAN 4064251000383

- ☆ Permet d'utiliser la torche de jardin ou le feu suspendu comme feu de table
- Permet de positionner la torche de jardin sur une surface solide (uniquement avec SPIN 120 pied, Ø 23 cm, uniquement en extérieur)
- Acier inoxydable

SPIN 120 Base
Ø 23 cm, 1,5 cm de hauteur, 2,78 kg | brut 23,5 x 23,5 x 2 cm, 2,85 kg
SPIN 120 Base argent N° d'article 00007, EAN 4064251000079
SPIN 120 Base gris N° d'article 00161, EAN 4064251001618
SPIN 120 Base or N° d'article 00006, EAN 4064251000062
SPIN 120 Base noir N° d'article 00005, EAN 4064251000055

SPIN 90 Base
Ø 19 cm, 1 cm de hauteur, 1,87 kg | brut 19,5 x 19,5 x 1,5 cm, 1,92 kg
SPIN 90 Base argent N° d'article 00028, EAN 4064251000284
SPIN 90 Base gris N° d'article 00223, EAN 4064251002233
SPIN 90 Base or N° d'article 00027, EAN 4064251000277
SPIN 90 Base noir N° d'article 00026, EAN 4064251000260



SPIN HOUSSE – Pour ranger SPIN en toute sécurité, il existe une housse de protection parfaitement adaptée pour SPIN 90 et SPIN 120. Le cordon de serrage assure une fixation sûre et le matériau hydrofuge protège de la saleté et de l'humidité.

- ☆ Housse de protection sur mesure
- Avec cordon de serrage pour une fixation sûre
- Textile résistant en polyester et nylon
- Hydrofuge

SPIN 120 Housse
brut 23,5 x 27,5 cm
N° d'article 00375, EAN 4064251003759

SPIN 90 Housse
brut 21 x 23 cm
N° d'article 00377, EAN 4064251003773



SPIN BOÎTE DE COMBUSTIBLE GEL – La boîte de combustible gel économique assure que le feu ne s'éteigne jamais. Une fois refroidi, elle peut être rempli à nouveau avec le combustible gel höfats et l'expérience autour d'un feu peut continuer.

- ☆ Boîte de combustible gel durable et économique
- Capacité : 225 ml (SPIN 90), 500 ml (SPIN 120)
- À utiliser avec du bioéthanol höfats
- Indicateur de niveau intégré
- Acier inoxydable

SPIN 120 Boîte de combustible gel
Ø 8,5 cm, 9,5 cm de hauteur, 0,13 kg | brut 9 x 9 x 10 cm, 0,16 kg
N° d'article 00023, EAN 4064251000239

SPIN 90 Boîte de combustible gel
Ø 6 cm, 8 cm de hauteur, 0,07 kg | brut 7 x 7 x 8 cm, 0,1 kg
N° d'article 00045, EAN 4064251000451



BIOÉTHANOL – Inodore, sans fumée et biologique : Le combustible gel SPIN au bioéthanol original de höfats, fabriqué à partir d'alcool épaissi, est produit à partir de matières premières renouvelables et permet d'obtenir une expérience de flammes SPIN parfaite.

- ☆ Combustible sûr, naturel, durable, inodore et sans fumée
- Pour le remplissage du récipient de combustible gel SPIN
- 1l de gel combustible bioéthanol par bouteille
- Durée de combustion avec un remplissage de 60 (SPIN 90) à 80 minutes environ (SPIN 120)
- Combustible gel sûr au titre du règlement (CE) n° 1907/2006 (REACH)

BOUTEILLE DE COMBUSTIBLE GEL BIOÉTHANOL LOT DE 6
Ø 7,5 cm, 26 cm de hauteur, 1 kg | brut 25,2 x 16,9 x 27 cm, 1 kg
N° d'article 090801-6, EAN 4260447331167



GRAVITY CANDLE



GRAVITY CANDLE

AWARD
DDC
GUTE
GESTALTUNG
2019

ICD 2
WIC 2
RVA 1
RDS 8
INNOVATIVE
INTERIOR
winner

Focus Open 2018
Baden-Württemberg
International Design Award

reddot design award
winner 2018

COULEURS | MATÉRIAUX

PARTIE INFÉRIEURE zinc moulé sous pression
PARTIE SUPÉRIEURE verre borosilicaté



GRIS
chromé



NOIR
revêtu par poudre



GRAVITY CANDLE – Quelle que soit la façon dont vous tournez GRAVITY CANDLE, ce photophore permet à la bougie de rester toujours en place grâce à la gravité. GRAVITY CANDLE est une bougie chauffe-plat montée sur un balancier. Les éclaboussures de cire qui peuvent survenir lorsque l'une bougie est éteinte en soufflant appartiennent désormais au passé. Retournez tout simplement GRAVITY CANDLE. Le cylindre en verre se retourne alors sur la bougie chauffe-plat et étouffe ainsi la flamme proprement et sans fumée. Cette position retournée permet également de protéger la bougie chauffe-plat contre les intempéries et les feuilles mortes lorsqu'elle n'est pas utilisée.

Cette suspension à balancier est également extrêmement utile pour allumer la bougie. La bougie inclinée sur le côté peut être allumée confortablement sans risque de se brûler. Qu'elles soient posées sur une table, suspendues ou montées sur une tige : Grâce à sa gamme d'accessoires, GRAVITY CANDLE offre encore plus de fonctionnalités et confère une ambiance chaleureuse à vos endroits préférés, à l'intérieur comme à l'extérieur.

- ☆ **Photophore avec bougie montée sur balancier**
- **La bougie reste toujours à la perpendiculaire grâce à la gravité**
- **Un allumage confortable de la bougie**
- **Une extinction sûre et propre de la flamme**
- **Offre une protection contre les feuilles, l'eau et la poussière en position retournée**
- **Une fixation sûre pour les bougies en gastronomie**
- **Accessoires en option : système de suspension, base**
- **Partie inférieure : Zinc moulé sous pression**

☞ DDC Award 2019
Iconic Award « Innovative Interior » 2019
Focus Open 2018
reddot design award 2018

📏 **GRAVITY CANDLE argent**
Ø 8 cm, 14 cm de hauteur, 0,6 kg | brut Ø 10 cm, 15,5 cm de hauteur, 0,7 kg
N° d'article 080102, EAN 4260447330566

📏 **GRAVITY CANDLE noir**
Ø 8 cm, 14 cm de hauteur, 0,6 kg | brut Ø 10 cm, 15,5 cm de hauteur, 0,7 kg
N° d'article 00544, EAN 4064251005449



1 produit,
3 variantes



GRAVITY CANDLE SYSTÈME DE SUSPENSION – GRAVITY CANDLE semble flotter dans l'espace grâce au système de suspension en option. Le montage est facile et ne requiert aucun outil : retirez le cylindre en verre, installez l'anneau et l'arceau et remettez ensuite le cylindre en verre. Même dans cette position, il suffit de retourner le photophore pour éteindre la bougie et le protéger contre les intempéries.

- ☆ **Suspension pour photophore**
- **Avec corde de suspension (200 mm) en fibres d'aramide, haute résistance à la chaleur**
- **Possibilité de suspension sans corde, par exemple avec un clou**
- **Acier inoxydable, brossé**

📏 Ø 8 cm, 17 cm de hauteur | brut 18×10×3 cm, 0,1 kg
N° d'article 080201, EAN 4260447330597



GRAVITY CANDLE BARREAU – Ce barreau permet de placer GRAVITY CANDLE partout dans le jardin ainsi que dans un pot de fleurs. GRAVITY CANDLE peut être simplement posée sur la coupelle du barreau et facilement retournée dans cette position pour éteindre la bougie qui est également protégée ainsi contre les intempéries.

- ☆ **Possibilité de transformation en lampadaire au moyen d'un pied**
- **6 pièces 4 tiges de 30 cm Ø 10 mm + coupelle Ø 7 mm + clou de terre (à utiliser comme un piquet de terre)**
- **Haute stabilité**
- **Acier inoxydable massif, brossé**

📏 123,5 cm de hauteur, 0,5 kg | brut 32×8×4 cm, 0,5 kg
N° d'article 080301, EAN 4260447330603



GRAVITY CANDLE BASE – Cette base massive doit être montée si la GRAVITY CANDLE doit être placée librement sur le barreau.

- ☆ **Permet de positionner la GRAVITY CANDLE avec barreau sur une surface solide**
- **Haute stabilité**
- **Acier inoxydable massif, brossé**

📏 Ø 16,5 cm, 8 mm d'épaisseur, 1,4 kg | brut 20×20×2 cm, 1,4 kg
N° d'article 080501, EAN 4260447330610

allumer
de manière confortable

terminer
de manière sûre

fermer de manière propre
(protection contre les
intempéries)



SQUARE CANDLE



SQUARE CANDLE

COULEURS | MATÉRIAUX

MATÉRIAU acier inoxydable



ARGENT
brossé



OR
brossé



NOIR
revêtu par poudre



SQUARE CANDLE – Tout commence par un carré (square en anglais) qui s'élève de la surface de manière fluide pour former un bougeoir d'une simplicité stupéfiante. Un mélange passionnant entre une forme angulaire rigoureuse et un élan élégant qui devient particulièrement intéressant lorsque plusieurs SQUARE CANDLE sont combinées.

- ☆ • Convient pour les bougies de Ø 20 - 24 mm, avec une longueur max. de 250 mm.
- 2 broches de maintien assurent la stabilité de la bougie
- Acier inoxydable

🏠 **SQUARE CANDLE**
17 × 9,5 × 2,5 cm, 0,16 kg | brut 18,2 × 10 × 2,7 cm, 0,25 kg
SQUARE CANDLE argent N° d'article 00363, EAN 4064251003636
SQUARE CANDLE or N° d'article 00364, EAN 4064251003643
SQUARE CANDLE noir N° d'article 00365, EAN 4064251003650



SQUARE CANDLE SET – Des constellations très variées peuvent être créées grâce à la pureté géométrique et à votre imagination. SQUARE CANDLE s'adapte à tous les goûts et à toutes les occasions et illumine chaque pièce d'une douce lumière de bougie.

- ☆ • Ensemble composé de 4 bougeoirs
- Convient pour les bougies de Ø 20 - 24 mm, avec une longueur max. de 250 mm.
- 2 broches de maintien assurent la stabilité de la bougie
- Acier inoxydable

🏠 **SQUARE CANDLE UE4**
4 × 17 × 9,5 × 2,5 cm, 0,16 kg | brut 19 × 11 × 13,3 cm, 0,7 kg
SQUARE CANDLE UE4 argent N° d'article 00367, EAN 4064251003674
SQUARE CANDLE UE4 or N° d'article 00368, EAN 4064251003681
SQUARE CANDLE UE4 noir N° d'article 00369, EAN 4064251003698

Convient parfaitement pour les bougies en tige traditionnelles (Ø 20-24 mm)

Peut être adapté de manière flexible aux besoins et aux occasions

Haute stabilité et nettoyage facile





BIG. BIGGER. BOWL.

BOWL DANS SON ÉLÉMENT

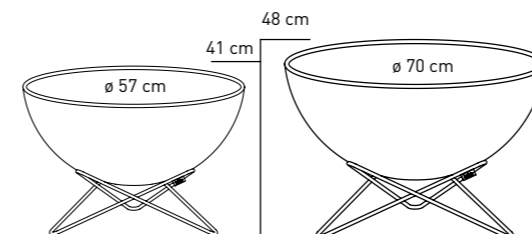
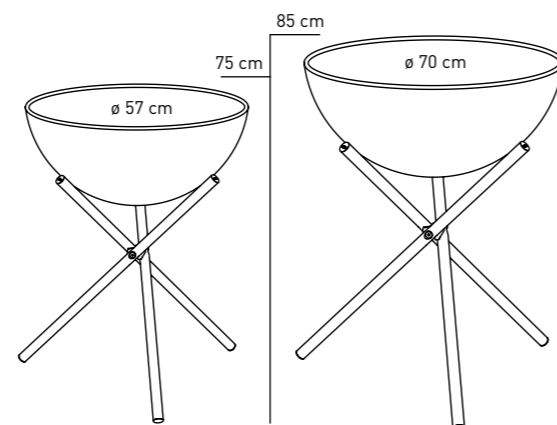



BOWL | BOWL 57 | BOWL 70



MATÉRIAUX

DEMI-SPHÈRE ET BAC À CENDRES

INTÉRIEUR acier, émaillé

PIEDS DE SUPPORT acier inoxydable, massif

BOWL



- ✓ Bol à feu et barbecue en un
- ✓ Position horizontale et inclinée
- ✓ Une hauteur debout ou proche du sol agréable
- ✓ Des soirées de grillades avec une plaque en fonte (plancha) et une grille
- ✓ Compatible avec les accessoires BOWL
- ✗ Combustion à faible émission de fumée grâce à un système de ventilation à plusieurs niveaux
- ✗ Inclinaison continue du bol à feu
- ✗ Matériau renforcé pour une meilleure stabilité
- ✗ Un revêtement amélioré pour un plaisir à vie
- ✗ Une stabilité encore meilleure
- ✗ Convient pour les barbecues au bois et au charbon de bois
- ✗ Jusqu'à 50 % de surface de grillade en plus
- ✗ Plus de place autour du feu

BOWL 57



- ✓ Bol à feu et barbecue en un
- ✓ Position horizontale et inclinée
- ✓ Une hauteur debout ou proche du sol agréable
- ✓ Des soirées de grillades avec une plaque en fonte (plancha) et une grille
- ✓ Compatible avec les accessoires BOWL
- ✓ Combustion à faible émission de fumée grâce à un système de ventilation à plusieurs niveaux
- ✓ Inclinaison continue du bol à feu
- ✓ Matériau renforcé pour une meilleure stabilité
- ✓ Un revêtement amélioré pour un plaisir à vie
- ✓ Une stabilité encore meilleure
- ✓ Convient pour les barbecues au bois et au charbon de bois
- ✗ Jusqu'à 50 % de surface de grillade en plus
- ✗ Plus de place autour du feu

BOWL 70



- ✓ Bol à feu et barbecue en un
- ✓ Position horizontale et inclinée
- ✓ Une hauteur debout ou proche du sol agréable
- ✓ Des soirées de grillades avec une plaque en fonte (plancha) et une grille
- ✓ Compatible avec les accessoires BOWL
- ✓ Combustion à faible émission de fumée grâce à un système de ventilation à plusieurs niveaux
- ✓ Inclinaison continue du bol à feu
- ✓ Matériau renforcé pour une meilleure stabilité
- ✓ Un revêtement amélioré pour un plaisir à vie
- ✓ Une stabilité encore meilleure
- ✓ Convient pour les barbecues au bois et au charbon de bois
- ✓ Jusqu'à 50 % de surface de grillade en plus
- ✓ Plus de place autour du feu

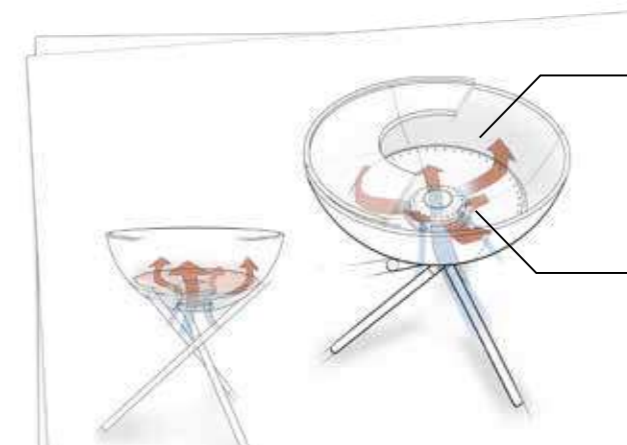

Le cercle de trous sur le diamètre extérieur offre une ventilation suffisante dans la zone extérieure

Le dôme central en acier inoxydable assure un apport d'air frais suffisant au centre du bol à feu.

BOWL



BOWL - Le feu sous sa plus belle forme, avec de nombreuses fonctionnalités intéressantes : que ce soit pour une ambiance décontractée au salon ou une réception debout détendue, BOWL peut être utilisé à deux hauteurs différentes pour s'adapter à toutes les situations. La demi-sphère en acier émaillé dotée d'une forme claire semble littéralement flotter. BOWL peut être placé à l'horizontale ou incliné dans les deux positions. Les flammes sont protégées ainsi contre le vent, et la chaleur générée se réfléchit efficacement vers l'avant. En position neutre, BOWL se transforme en barbecue idéal, grâce à sa grille et à sa plancha. Le bac à cendres amovible à l'intérieur de la demi-sphère protège le socle contre une chaleur excessive, permet une alimentation en oxygène idéale du feu et facilite le nettoyage. Les deux variantes de pied réalisées en acier inoxydable de haute qualité reposent toujours sur trois pieds sans vaciller.



BOWL SET PLANCHA GRILLE BASSE ET HAUTE - Le set de barbecue avec deux plaques en fonte (plancha) incluses permet de passer des soirées barbecue décontractées sur la terrasse ou dans le jardin. L'anneau de plancha permet de préparer diverses friandises et de transformer ensuite le barbecue en un bol à feu à l'ambiance lounge en deux temps trois mouvements.



BOWL ENSEMBLE DE FEU-LOUNGE FLEX - Les deux pieds du BOWL en font un appareil polyvalent et flexible qui est capable de transformer une soirée debout en un moment de détente avec une facilité inouïe.

- ☆ **Bol à feu avec fonction de barbecue extensible**
- **Demi-sphère inclinable : une protection optimale contre le vent et l'orientation de la chaleur**
- **Un nettoyage facile grâce au bac à cendres amovible**
- **Une stabilité assurée par un pied en étoile solide ou un trépied vissable en acier inoxydable**
- **Montage et démontage rapides sans outils**
- **Demi-sphère : acier, émaillé**
- **Bac à cendres intérieur : acier, émaillé**
- **BOWL Pied en fil métallique : acier inoxydable, massif**
- **BOWL Trépied : acier inoxydable**
- **Accessoires de barbecue en option : BOWL Grille, BOWL 57 Grille, BOWL 57 Plaque en fonte (Plancha)**

🏆 German Design Award 2021
Iconic Award « Innovative Interior » 2020 best of best
Focus Open Design Award Winner 2019
archiproducts design award 2019

📦 BOWL Bol à feu avec pied de fil Bol à feu : Ø 57 cm, 25 cm de hauteur, BOWL sur pied de fil : 35,5 cm de hauteur, 5,5 kg brut 60 x 60 x 29 cm, 7,8 kg N° d'article 100101, EAN4260447330931	📦 BOWL Bol à feu avec trépied Bol à feu : Ø 57 cm, 25 cm de hauteur, BOWL sur trépied : 75 cm de hauteur, 7,64 kg brut 62 x 62 x 38,5 cm, 12 kg N° d'article 100501, EAN 4260447331020
--------------------------------------------------------------------------------------------------------------------------------------------------------------------------------------------------------------	-------------------------------------------------------------------------------------------------------------------------------------------------------------------------------------------------------

- ☆ **Toutes les caractéristiques du bol à feu et barbecue BOWL**
- **Avec deux plaques en fonte (planchas) émaillées BOWL 57 dotées d'une bonne rétention de la chaleur et d'un revêtement anti-adhésif**
- **Au choix comme ensemble de barbecue avec BOWL Pied de fil ou BOWL Trépied**

📦 BOWL Set plancha grille basse Bol à feu : Ø 57 cm, 25 cm de hauteur BOWL sur pied de fil : 35,5 cm de hauteur, 5,5 kg brut 60 x 60 x 29 cm, 7,8 kg N° d'article 00490, EAN 4064251004909	📦 BOWL Set plancha grille haute Bol à feu : Ø 57 cm, 25 cm de hauteur BOWL sur trépied : 75 cm de hauteur, 7,64 kg brut 62 x 62 x 38,5 cm, 12 kg N° d'article 00487, EAN 4064251004879
📦 BOWL Plaque en fonte (plancha) 57 Dimensions de l'emballage : 65,7 x 32,9 x 3,3 cm, Poids du produit : 4,5 kg	

- ☆ **Toutes les caractéristiques du bol à feu et barbecue BOWL**
- **Inclut le BOWL Pied de fil et le BOWL Trépied pour une utilisation en tant que bol à feu surélevé et au niveau du sol**
- **Accessoires de barbecue en option : BOWL Grille, BOWL 57 Grille, BOWL 57 Plaque en fonte (Plancha)**

📦 Bol à feu : Ø 57 cm, 25 cm de hauteur BOWL sur pied de fil : 35,5 cm de hauteur, 5,5 kg brut : 60 x 60 x 29 cm, 7,8 kg BOWL sur trépied : 75 cm de hauteur, 7,3 kg brut 60 x 60 x 36, 9,8 kg N° d'article 00489, EAN 4064251004893

BOWL 57 | 70



BOWL 57 | 70 - L'expérience autour d'un feu atteint une nouvelle dimension grâce à BOWL 57 | 70. Le feu brûle de manière encore plus propre et agréable grâce à la demi-sphère et au bac à cendres optimisés avec une arrivée d'air perfectionnée.

Son élégance sobre et sa polyvalence fascinante continueront à faire de vos barbecues et soirées debout autour du feu des moments inoubliables. Désormais disponibles en deux tailles, le BOWL 57 et le BOWL 70, associés à une gamme d'accessoires revisitée, sont un véritable atout pour les professionnels du BOWL comme pour les novices !

BOWL 57 | 70 SET PLANCHA GRILLE BASSE ET HAUTE - Avec le set plancha grille BOWL 57 | 70, plus rien ne s'oppose à des grillades et des soirées lounge inoubliables autour d'un feu ouvert. La demi-sphère en acier noir est solidement fixée sur le trépied et son orientation horizontale offre de la chaleur à de nombreux amis. Les deux plaques en fonte (planchas) incluses transforment en un tour de main le bol à feu en un très grand barbecue à plancha, sur lequel la viande, le poisson ou les légumes trouvent suffisamment de place.



BOWL 57 | 70 SET DE FEU LOUNGE FLEX - L'ensemble de feu-lounge BOWL 57 | 70 est un accessoire parfait qui s'adapte à l'ambiance de manière flexible. Le bol à feu multifonctionnel est livré avec un pied stable en étoile et un trépied à visser pour une flexibilité maximale lors de soirées agréables autour du feu sur la terrasse ou dans le jardin. En quelques gestes et sans outils, il permet de passer d'une soirée debout décontractée à une ambiance chaleureuse de salon.

- ☆ **Bol à feu avec fonction de barbecue extensible**
- **Demi-sphère inclinable : une protection optimale contre le vent et l'orientation de la chaleur**
- **Un feu qui dégage peu de fumée grâce à une arrivée d'air améliorée**
- **Un nettoyage facile grâce au bac à cendres amovible**
- **Une stabilité assurée par un pied en étoile solide ou un trépied vissable en acier inoxydable**
- **Montage et démontage rapides sans outils**
- **Contrôlé selon la norme sur les barbecues EN1860**
- **Demi-sphère : acier, émaillé**
- **Bac à cendres intérieur : acier, émaillé**
- **BOWL 57 Pied en étoile : acier inoxydable, massif**
- **BOWL 57 Trépied : acier inoxydable**
- **Accessoires de barbecue en option : BOWL Grille, BOWL 57 Grille, BOWL 57 Plaque en fonte (Plancha)**

🏆 German Design Award 2021
Iconic Award « Innovative Interior » 2020 best of best
Focus Open Design Award Winner 2019
archiproducts design award 2019

📦 BOWL 57 Bol à Feu avec pied en étoile Hauteur de la grille : 41 cm Dimensions de l'emballage : 59,5 x 59,5 x 36 cm Bol à feu : Ø 57 cm, 25 cm de hauteur Poids : 6,8 kg Hauteur du pied en étoile : 22,2 cm Poids : 1,1 kg N° d'article 00249, EAN 4064251002493	📦 BOWL 57 bol à feu avec trépied Hauteur de la grille : 73,6 cm Dimensions de l'emballage : 59,5 x 59,5 x 32 cm Bol à feu : Ø 57 cm, 25 cm de hauteur Poids : 7,8 kg Hauteur du trépied déployé : 58 cm Poids : 2,2 kg N° d'article 00250, EAN 4064251002509
------------------------------------------------------------------------------------------------------------------------------------------------------------------------------------------------------------------------------------------------------------------------------------------------	------------------------------------------------------------------------------------------------------------------------------------------------------------------------------------------------------------------------------------------------------------------------------------------

📦 BOWL 70 Bol à feu avec pied en étoile Hauteur de la grille : 48 cm Dimensions de l'emballage : 72,5 x 72,5 x 40,5 cm Bol à feu : Ø 70 cm, 31,5 cm de hauteur Poids : 12,9 kg Hauteur du pied en étoile : 24 cm Poids : 1,96 kg N° d'article 00257, EAN 4064251002578	📦 BOWL 70 Bol à feu avec trépied Hauteur de la grille : 85 cm Dimensions de l'emballage : 73 x 73 x 37 cm Bol à feu : Ø 70 cm, 31,5 cm de hauteur Poids : 14,4 kg Hauteur du trépied déployé : 77 cm Poids : 2,7 kg N° d'article 00258, EAN 4064251002585
----------------------------------------------------------------------------------------------------------------------------------------------------------------------------------------------------------------------------------------------------------------------------------------------------	---------------------------------------------------------------------------------------------------------------------------------------------------------------------------------------------------------------------------------------------------------------------------------------

- ☆ **Toutes les caractéristiques du bol à feu et barbecue BOWL 57 | 70**
- **Avec deux plaques en fonte (planchas) émaillées BOWL 57 | 70 dotées d'une bonne rétention de la chaleur et d'un revêtement anti-adhésif**
- **Au choix comme ensemble de barbecue avec pied en étoile BOWL 57 | 70 ou trépied BOWL 57 | 70**

📦 BOWL 57 Set plancha grille basse Bol à feu : Ø 57 cm, 25 cm de hauteur BOWL 57 sur pied en étoile : 41,5 cm de hauteur, 6,8 kg brut 62 x 62 x 38,5cm, 16,9kg 15,9kg N° d'article 00608, EAN 4064251006088	📦 BOWL 57 Set plancha grille haute Bol à feu : Ø 57 cm, 25 cm de hauteur BOWL 57 sur trépied : 74 cm de hauteur, 7,8 kg brut 62 x 62 x 38,5cm, 16,9kg N° d'article 00607, EAN 4064251006071
----------------------------------------------------------------------------------------------------------------------------------------------------------------------------------------------------------------------------------	---------------------------------------------------------------------------------------------------------------------------------------------------------------------------------------------------------------

📦 **BOWL 57 Plaque en fonte (plancha)** Dimensions de l'emballage : 65,7 x 32,9 x 3,3 cm, Poids du produit : 4,5 kg

📦 BOWL 70 Set plancha grille basse Bol à feu : Ø 70 cm, 31,5 cm de hauteur BOWL 70 sur pied en étoile : 48 cm de hauteur, 12,9 kg brut 73x73x40,5cm, 26,3 kg N° d'article 00647, EAN 4064251006477	📦 BOWL 70 Set plancha grille haute Bol à feu : Ø 70 cm, 31,5 cm de hauteur BOWL 70 sur trépied : 85 cm de hauteur, 14,4 kg brut 73x73x40,5cm, 27,8kg N° d'article 00646, EAN 4064251006460
----------------------------------------------------------------------------------------------------------------------------------------------------------------------------------------------------------------------	--------------------------------------------------------------------------------------------------------------------------------------------------------------------------------------------------------------

📦 **BOWL 70 Plaque en fonte (plancha)** Dimensions de l'emballage : 73,5 x 37,0 x 4 cm, Poids du produit : 6,7 kg

- ☆ **Toutes les caractéristiques du bol à feu et barbecue BOWL 57 | 70**
- **Inclut le pied en étoile BOWL 57 | 70 et le trépied BOWL 57 | 70 pour une utilisation en tant que bol à feu surélevé et au niveau du sol**
- **Accessoires de barbecue en option : BOWL Grille, BOWL 57 | 70 Grille, BOWL 57 | 70 Plaque en fonte (Plancha)**

📦 BOWL 57 SET DE FEU-LOUNGE FLEX Bol à feu : Ø 57 cm, 25 cm de hauteur, BOWL 57 sur pied en étoile : 41,5 cm de hauteur, 6,8 kg brut 62 x 62 x 38,5 cm, 11,2 kg N° d'article 00618, EAN 4064251006187	📦 BOWL 70 SET DE FEU-LOUNGE FLEX Bol à feu : Ø 70 cm, 31,5 cm de hauteur BOWL 70 sur pied en étoile : 48 cm de hauteur, 12,9 kg brut 73 x 73 x 40,5 cm, 15,6 kg N° d'article 00645, EAN 4064251006453
📦 BOWL 57 Trépied Dimensions de l'emballage : 47 x 8,6 x 11 cm Poids : 2,2 kg	📦 BOWL 70 Trépied Dimensions de l'emballage : 54 x 11 x 12,5 cm Poids : 2,7 kg

ACCESSOIRES

BOWL | BOWL 57 | BOWL 70



Grille

Plaque en fonte (plancha)

Couvercle en acier inoxydable

Tablette



BOWL 57 | 70 PIED EN ÉTOILE – Le pied en étoile élégant transforme le BOWL 57 | 70 en un bol à feu à l'ambiance lounge qui invite à se détendre plus longtemps. Que ce soit à l'horizontale avec une plaque en fonte (plancha) et une grille en option, ou incliné : Le pied en étoile permet de diriger la chaleur exactement là où elle est le plus nécessaire.

- ☆ Une stabilité assurée par un pied en étoile solide réalisé en une pièce
- Montage et démontage rapides sans outils
- La demi-sphère installée peut être positionnée de manière neutre ou inclinée
- Acier inoxydable, massif

BOWL 57 PIED EN ÉTOILE
Hauteur du pied en étoile : 22,2 cm
Dimensions de l'emballage : 48 x 43 x 24 cm, Poids : 1,10 kg
N° d'article 00343, EAN 4064251003438

BOWL 70 PIED EN ÉTOILE
Hauteur du pied en étoile : 24 cm
Dimensions de l'emballage : 57 x 51,5 x 26 cm, Poids : 1,96 kg
N° d'article 00259, EAN 4064251002592



BOWL 57 | 70 TRÉPIED – Le trépied élève le BOWL, le BOWL 57 et le BOWL 70 en un tour de main à une hauteur agréable pour les hanches, ce qui permet une position de cuisson optimale (grille et plancha disponibles en option). Le trépied vissable BOWL 57 | 70 se distingue par un aspect encore plus filigrane tout en conservant sa stabilité habituelle. Il offre à chaque BOWL un support sûr en position neutre ou même inclinée et permet de profiter du feu sans souci.

- ☆ Une stabilité assurée par un trépied solide
- Aspect filigrane
- Vissable, étanche à l'eau
- Montage et démontage rapides sans outils
- La demi-sphère installée peut être positionnée de manière neutre ou inclinée
- Acier inoxydable, massif

BOWL 57 TRÉPIED
Hauteur du trépied déployé : 58 cm
Hauteur de la grille (avec BOWL 57) : 73,6 cm
Dimensions de l'emballage : 47 x 8,6 x 11 cm
Poids : 2,2 kg
N° d'article 00342, EAN 4064251003421

BOWL 70 TRÉPIED
Hauteur du trépied déployé : 77 cm
Hauteur de la grille (avec BOWL 70) : 85 cm
Dimensions de l'emballage : 54 x 11 x 12,5 cm
Poids : 2,7 kg
N° d'article 00260, EAN 4064251002608



BOWL 57 | 70 GRILLE – Une grande résistance à la rouille grâce à l'acier inoxydable poli. Soutenue au moyen de trois points d'appui, la nouvelle grille de barbecue garantit un plaisir de feu à vie. La grille peut être facilement combinée avec une plancha ou une deuxième moitié de grille pour atteindre des sommets culinaires inoubliables.

- ☆ Grille en une pièce en acier inoxydable poli
- Tiges Ø 6 mm
- Support sécurisé au moyen de trois points d'appui
- Traverse de soutien supplémentaire pour le BOWL 70
- Peut être combiné avec BOWL 57 | 70 Plaque en fonte (Plancha), BOWL 57 | 70 Grille ou une BOWL demi-grille (uniquement BOWL et BOWL 57)

BOWL 57 GRILLE	BOWL 70 GRILLE
Dimensions : Ø 57 cm, tiges Ø 6 mm	Dimensions : Ø 70 cm, tiges Ø 6 mm
Dimensions de l'emballage : 59,5 x 32 x 4 cm	Dimensions de l'emballage : 72 x 37 x 4,5 cm
Poids : 1,43 kg (lune moitié)	Poids : 2,1 kg (lune moitié)
N° d'article 00339,	N° d'article 00264,
EAN 4064251003391	EAN 4064251002646



BOWL 57 | 70 PLAQUE EN FONTE (PLANCHA) – Cuisiner sur une surface chaude chauffée par le feu - une tradition millénaire dans les cultures les plus diverses du monde entier. Les Espagnols l'appellent « plancha », les Japonais « teppanyaki ». La diversité des mets que l'on peut faire cuire ou griller sur une telle plaque est illimitée. Le petit rebord extérieur permet également aux graisses et aux huiles de rester exactement là où elles doivent être - sur la plancha.

- ☆ Demi-anneau en fonte émaillée, rétention optimale de la chaleur
- Revêtement antiadhésif pour faire cuire et griller avec peu de matières grasses
- Avec un petit bord extérieur pour éviter que la graisse ou les aliments ne tombent et un support sûr grâce à trois points d'appui
- Possibilité d'utiliser deux plaques en fonte (plancha) pour former un cercle entier
- Peut être également combiné avec la grille BOWL 57 | 70 et la grille BOWL (uniquement pour BOWL et BOWL 57)

BOWL 57 PLAQUE EN FONTE (PLANCHA)	BOWL 70 PLAQUE EN FONTE (PLANCHA)
Dimensions de l'emballage : 65,7 x 32,9 x 3,3 cm	Dimensions de l'emballage : 73,5 x 37 x 4 cm
Poids : 4,5 kg	Poids : 6,7 kg
N° d'article 00256,	N° d'article 00263,
EAN 4064251002561	EAN 4064251002639



BOWL 57 | 70 COUVERCLE – Les soucis liés aux étincelles et aux nuages de cendres appartiennent au passé grâce au couvercle BOWL 57 | 70. Les cendres incandescentes restent bien enfermées dans le BOWL et même les intempéries ne font que perler sur le BOWL grâce à des détails ingénieux. Le couvercle s'adapte à toutes les variantes BOWL sans glisser ni bouger et peut également être utilisé comme plateau.

- ☆ Couvercle pour éviter les étincelles après utilisation
- Résistant aux intempéries
- Stable, ne glisse pas et ne bouge pas, peut être également utilisé comme surface de rangement
- Le couvercle bombé empêche l'accumulation d'eau
- Un bord d'égouttage latéral empêche l'eau de pénétrer dans le BOWL
- Acier inoxydable brossé

BOWL 57 COUVERCLE	BOWL 70 COUVERCLE
Dimensions : Ø 57 cm, hauteur 1,8 cm	Dimensions : Ø 70 cm, hauteur 1,8 cm
Dimensions de l'emballage : 60,0 x 60,0 x 3,5 cm	Dimensions de l'emballage : 72,0 x 72,0 x 3,5 cm
Poids : 2,4 kg	Poids : 2,8 kg
N° d'article 00478,	N° d'article 00479,
EAN 4064251004787	EAN 4064251004794



BOWL 57 | 70 TABLETTE – Le BOWL fait bonne figure non seulement en tant que bol à feu, mais aussi en tant que surface de rangement. La tablette est parfaitement ajustée et repose de manière sûre, stable et sans vaciller sur le bol à feu. Qu'il soit monté à hauteur debout ou au proche du sol, tout reste à portée de main grâce à la tablette.

- ☆ Un support qui ne glisse pas et ne bouge pas grâce à une encoche parfaitement ajustée
- Transforme BOWL en une table d'appoint lorsqu'il n'est pas utilisé
- Bois de bambou massif avec revêtement résistant aux rayons UV

BOWL 57 TABLETTE	BOWL 70 TABLETTE
Dimensions : Ø 57 cm, hauteur 1,8 cm	Dimensions : Ø 70 cm, hauteur 1,8 cm
Dimensions de l'emballage : 60 x 60 x 3,5 cm	Dimensions de l'emballage : 60 x 60 x 3,5 cm
Poids : 2,7 kg	Poids : 5,7 kg
N° d'article 00569,	N° d'article 00570,
EAN 4064251005692	EAN 4064251005708



BOWL 57 | 70 HOUSSE – La housse de protection BOWL résistante à la saleté et à l'humidité est là pour protéger votre BOWL lorsque vous ne l'utilisez pas.

- ☆ Housse de protection parfaitement ajustée pour toutes les variantes BOWL
- Textile résistant en polyester et nylon
- Hydrofuge

BOWL 57 HOUSSE	BOWL 70 HOUSSE
Dimensions : Ø 57 cm	Dimensions : Ø 70 cm
Dimensions de l'emballage : 26 x 26 x 3 cm	Dimensions de l'emballage : 26 x 33 x 2 cm
Poids : 0,22 kg	Poids : 0,26 kg
N° d'article 00001,	N° d'article 00265,
EAN 4064251000017	EAN 4064251002653



BOWL SET DE CROCHETS – Les crochets s'accrochent directement sur le bord du BOWL et permettent ainsi de suspendre les outils de barbecue à portée de main.

- ☆ Set de crochets pour BOWL composé de 2 crochets
- À accrocher sur le bord du BOWL sans outils
- Parfaitement adapté aux TOOLS de barbecue de höfats
- Acier inoxydable, brossé

Dimensions : Longueur de 8,5 cm, largeur de 4 cm, hauteur de 2 cm, Poids : 0,03 kg
N° d'article 00373, EAN 4064251003735



CUBE

CUBE



MATÉRIAU



CUBE NOIR

100 % acier inoxydable, revêtu par poudre



CUBE ACIER CORTEN

100 % acier Corten



Brasero

Barbecue

Tabouret

Extinction en toute sécurité et propreté



CUBE NOIR – Grâce à sa conception ingénieuse, CUBE enferme les restes de feu, réduit les étincelles et conserve les cendres en toute sécurité. Pour ce faire, il suffit de retourner le brasero extérieur, tandis que le bac à feu intérieur reste toujours d'aplomb en raison de la gravité. Les cendres ne tombent pas et le feu s'éteuffe.

La durée de cuisson peut être encore plus appréciée sans crainte que le feu ne s'éteigne, et les grillades réalisées sur la grille réglable en hauteur ou sur la plancha. Si le feu ne brûle pas dans le CUBE, il peut être utilisé comme tabouret ou table d'appoint - un meuble d'extérieur polyvalent qui surprend par la qualité de ses matériaux et procure un plaisir durable.

CUBE ACIER CORTEN – L'alternative optique au CUBE noir. Les intempéries font apparaître une patine à effet de rouille unique et individuelle sur la surface du CUBE, ce qui permet à ce modèle de séduire non seulement par sa fonctionnalité habituelle mais également par son aspect rouillé unique.

CUBE HOUSSE – S'adapte comme un gant pour ranger CUBE en toute sécurité. Le matériau hydrofuge protège contre les salissures, l'humidité et les rayures.

CUBE TABLETTE – La tablette en bambou massif permet de transformer en un tour de main le brasero CUBE en un siège confortable, une table d'appoint ou un tabouret pour fleurs. La dureté exceptionnelle de sa surface fait du bambou l'un des bois les plus résistants. Notre couche de vernis supplémentaire le rend encore plus durable. À n'utiliser que lorsque le CUBE a complètement refroidi.

CUBE GRILLE – CUBE permet également de faire des grillades grâce à la grille en acier inoxydable massif. La structure des découpes permet de régler la hauteur de la grille et ainsi également la température.

CUBE PLANCHA – Qu'il s'agisse de poisson, de viande ou de légumes, CUBE se transforme en plancha grâce à sa plaque massive en fonte émaillée. La plancha offre une surface lisse et une surface striée. Elle peut être réglée en hauteur et donc en température selon le schéma des découpes CUBE. Deux plaques peuvent être placées simultanément à des hauteurs différentes si nécessaire.

- ☆ **Brasero avec extension optionnelle en barbecue et tabouret**
- **Bac à cendres rotatif : le brasero peut être retourné pendant la combustion et le feu s'éteint**
- **Acier inoxydable, revêtu par poudre**
- **Accessoires en option : CUBE Grille, CUBE Plaque en fonte, CUBE Tablette, CUBE Housse**

- ☞ DDC Award 2019 Bronze
- Iconic Award « Innovative Interior » 2019 best of best
- dezeen awards 2019 longlisted
- Bayerischer Staatspreis 2017
- German Design Award Winner 2017
- Focus Open Design Award Winner 2017
- Design Plus Award Winner 2016
- Red Dot Design Award Winner 2016

📏 43×43×44 cm, 15 kg | brut 47×47×52 cm, 17 kg
N° d'article 020101, EAN 4260447330122

- ☆ **Toutes les caractéristiques du CUBE noir**
- **Acier Corten doté d'une patine à effet de rouille vivante et unique**
- **Accessoires en option : CUBE Grille, CUBE Plancha, CUBE Tablette, CUBE Housse**

- ☞ DDC Award 2019 Bronze
- Iconic Award « Innovative Interior » 2019 best of best
- dezeen awards 2019 longlisted
- Bayerischer Staatspreis 2017
- German Design Award Winner 2017
- Focus Open Design Award Winner 2017
- Design Plus Award Winner 2016
- Red Dot Design Award Winner 2016

📏 43×43×44 cm, 15 kg | brut 47×47×52 cm, 17 kg
N° d'article 020102, EAN 4260447330214

- ☆ **Housse de protection sur mesure**
- **Hydrofuge**
- **Textile résistant en polyester et nylon**

📏 44×44×44 cm, 0,5 kg | brut 26,5×29 cm, 0,8 kg
N° d'article 020402, EAN 4260447331013

- ☆ **Pour transformer le brasero en tabouret ou table d'appoint**
- **Fait également office de plateau de service**
- **Bois de bambou massif, épaisseur de 30 mm, vernis anti-rayons UV**

📏 42×42×3 cm, 3,5 kg | brut 44×43×4 cm, 3,8 kg
N° d'article 020201, EAN 4260447330146

- ☆ **Grille réglable en hauteur avec des tiges de 6 mm de diamètre**
- **Poignées intégrées pour une insertion sûre**
- **Acier inoxydable poli**

📏 41×41×10 cm, 1,6 kg | brut 41×41×10 cm, 1,6 kg
N° d'article 020301, EAN 4260447330139

- ☆ **Plaque en fonte (plancha) avec revêtement antiadhésif et bonne rétention de la chaleur pour une cuisson pauvre en graisses**
- **Des surfaces différentes de chaque côté : lisse / rainurée**
- **Positionnable à quatre hauteurs différentes**
- **Possibilité d'installer deux plaques en fonte (planchas) dans un CUBE**
- **Grille en fonte, émaillée**

📏 50×28×3 cm, 3,2 kg | brut 52×30×4 cm, 3,5 kg
N° d'article 020501, EAN 4260447330283

TRIPLE



TRIPLE 120 | 90 | 65



MATÉRIAU

Acier Corten



ÉTAT DE LIVRAISON

PATINE À EFFET DE ROUILLE évolue dans le temps

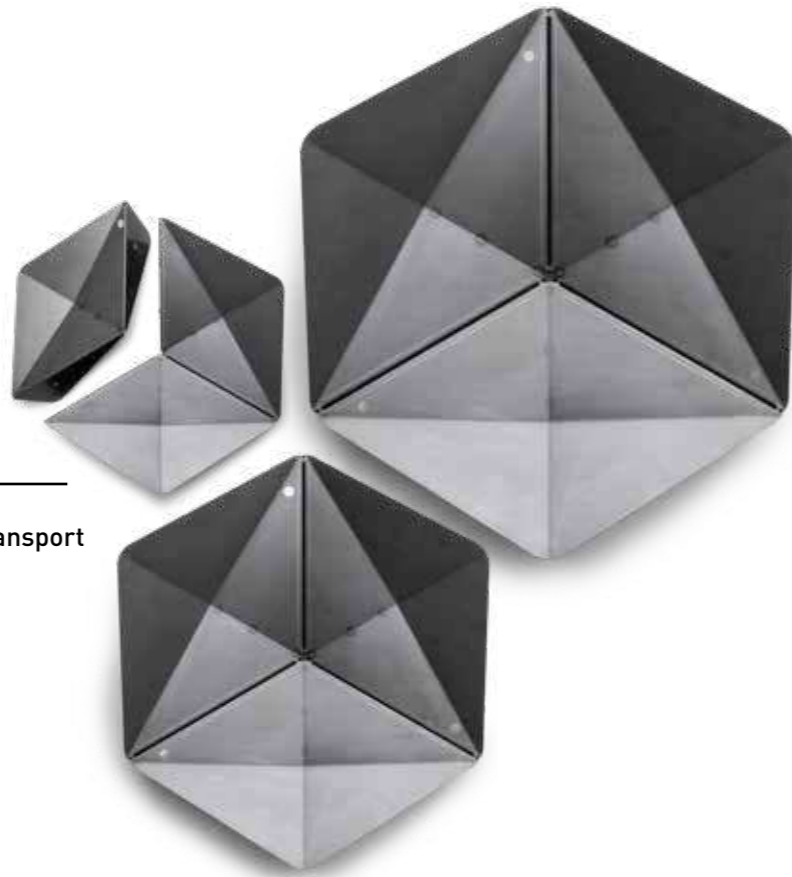

Démontable, dimensions de transport compactes



Grille pivotable et réglable en hauteur en continu

Surface de rangement ou plaque chaude réglable en hauteur



Option (TRIPLE 90) : pieds pour surélever

TRIPLE – Un hommage aux foyers ouverts, interprété sous une forme angulaire en acier Corten massif. TRIPLE cultive la source de chaleur archaïque avec une fonctionnalité simple et séduisante. Trois segments identiques et facettés se laissent assembler en quelques gestes pour former un grand ensemble solide.

La possibilité de démontage offre des solutions de mobilité et de transport économes en ressources. La hauteur de la grille adaptable et pivotable peut être réglée en continu. La tablette peut accueillir une théière, du vin chaud ou des grillades, mais elle peut aussi être tournée vers l'intérieur pour faire cuire un ragoût épicié.

TRIPLE GRILLE – La hauteur de la grille pivotable peut être réglée en continu. Une barre verticale constitue le guide qui permet de régler la grille de cuisson verticalement sur 45 cm. Elle se maintient à n'importe quelle hauteur par blocage.

TRIPLE TABLE – La surface de rangement peut accueillir une théière, du vin chaud ou des grillades, mais elle peut aussi être tournée vers l'intérieur pour faire cuire un ragoût épicié.

TRIPLE BARRE – Si la TRIPLE Table ne doit pas être fixée sur la barre de guidage verticale de la grille de barbecue, elle obtient son propre support avec la TRIPLE Barre.

TRIPLE 90 PIEDS – Des pieds supplémentaires peuvent être installés pour surélever TRIPLE 90. Cela est utile pour obtenir une hauteur de barbecue ergonomique ou pour protéger le sol contre une chaleur excessive. Si les pieds ne sont pas utilisés, il suffit de les faire pivoter vers l'intérieur.

- ☆ Bol à feu avec fonction de barbecue extensible
- Facilement démontable, des dimensions de transport compactes
- Accessoires en option : grille pivotable et réglable en hauteur en continu, tablette ou plaque chaude réglable en hauteur,
- possibilité de monter jusqu'à trois barres pour accessoires (TRIPLE 120/90)
- Possibilité de surélever grâce à des pieds de montage (uniquement TRIPLE 90)
- Acier Corten pour une patine à effet de rouille unique qui évolue avec le temps

🏆 European Product Design Award
Iconic Award « Innovative Interior » 2019
reddot design award 2018

📏 **TRIPLE 120**
Ø 120 cm, hauteur : 32 cm, 21,5 kg | brut 90×63×22 cm, 25 kg
N° d'article 050103, EAN 4260447330443.

TRIPLE 90
Ø 90 cm, hauteur : 24 cm, 13 kg | brut 68×49×18 cm, 15,2 kg
N° d'article 050102, EAN 4260447330436.

TRIPLE 65
Ø 65 cm, hauteur : 17 cm, 6,4 kg | brut 49×36×15 cm, 8,1 kg
N° d'article 050101, EAN 4260447330429

- ☆ Hauteur réglable en continu grâce à un blocage automatique avec la barre
- Pivotable
- Grille avec des tiges de 6 mm de diamètre
- Grille en acier inoxydable poli, poignée en acier inoxydable brossé
- Avec barre TRIPLE hōfats (Article 050601 / 050602)

📏 **TRIPLE Grille 55 (convient pour TRIPLE 90 et 120)**
Ø 55 cm, 4 kg | brut 55×55×3 cm, 4 kg
N° d'article 050302, EAN 4260447330467

TRIPLE Grille 45 (convient pour TRIPLE 65, 90 et 120)
Ø 45 cm, 3 kg | brut 45×45×3 cm, 3 kg
N° d'article 050301, EAN 4260447330450

- ☆ Surface de rangement pour les ustensiles de barbecue / les boissons et une plaque chaude pour les casseroles / les poêles
- Hauteur réglable en continu grâce à un blocage automatique avec la barre
- Pivotable
- Acier inoxydable, brossé
- Sans barre TRIPLE hōfats (Article 050601 / 050602)

📏 Ø 35 cm, 2,2 kg | brut 36×36×3 cm, 2,5 kg
N° d'article 050201, EAN 4260447330481

- ☆ Support pour table / grille
- possibilité de monter jusqu'à trois barres pour accessoires (TRIPLE 120/90)
- Acier inoxydable, brossé

📏 **TRIPLE Barre 55 (convient pour TRIPLE 90 et 120)**
Ø 2 cm, 55 cm de longueur, 0,6 kg | brut 56×2×2 cm, 0,6 kg
N° d'article 050602, EAN 4260447330641

TRIPLE Barre 40 (convient pour TRIPLE 65, 90 et 120)
Ø 2 cm, 40 cm de longueur, 0,5 kg | brut 43×2×2 cm, 0,5 kg
N° d'article 050601, EAN 4260447330634

- ☆ Pied d'élévation TRIPLE 90 bol à feu
- Élévation de 20 cm du bol à feu
- Montage facile, en trois parties
- Les pieds peuvent être rabattus vers l'intérieur
- Acier Corten

📏 34×9×0,4 cm, 1,8 kg | brut 34×9×1 cm, 1,8 kg
N° d'article 050501, EAN 4260447330498

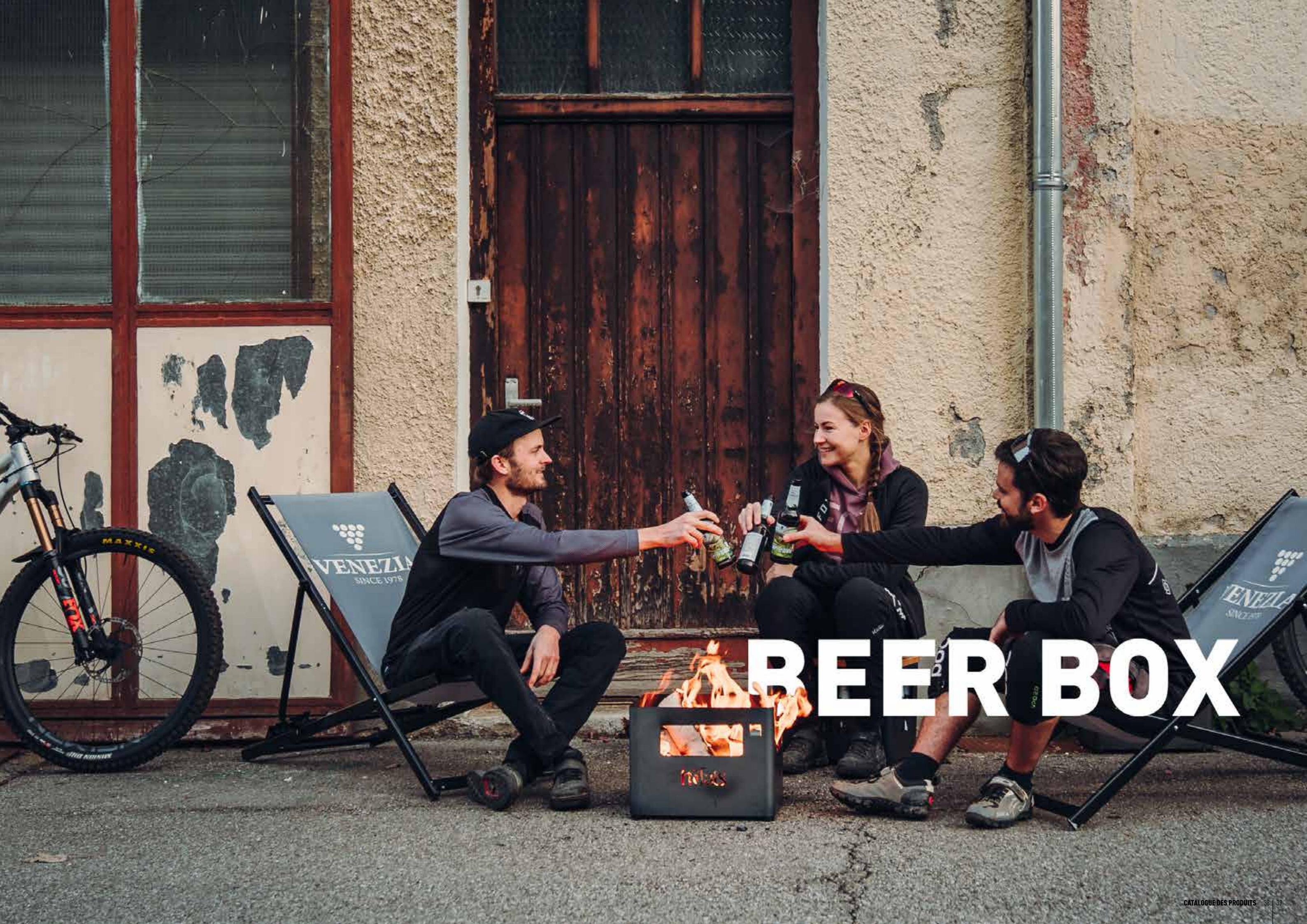

VENEZIA
SINCE 1978

VENEZIA
SINCE 1978

BEER BOX

BEER BOX



MATÉRIAU

Acier Corten



ÉTAT DE LIVRAISON

PATINE À EFFET DE ROUILLE

évolue dans le temps

Décapsuleur



Empilable



BEER BOX – L'évolution de la caisse à boisson commence avec le bois et le métal et se termine pour l'instant avec du plastique pour des raisons économiques. Et s'il y avait une vie après l'existence d'un conteneur de boissons, si la caisse était recyclée en brasero après sa première utilisation ? BEER BOX, un brasero en acier corten solide dans sa forme la plus simple, mais étonnamment polyvalente: Les grandes poignées invitent à la mobilité - alors en route pour l'extérieur ! L'intérieur du carton sert également de support d'allumage.

La caisse se transforme en barbecue ou en tabouret grâce aux accessoires, et le fait qu'elle soit empilable est tout aussi utile pour surélever le brasero que pour le ranger et le transporter. La nature des choses fait de cette caisse un support publicitaire idéal, et le décapsuleur intégré fait tout simplement plaisir !

- ☆ Caisse à boissons et brasero avec extension optionnelle en barbecue et tabouret
- Décapsuleur intégré
- Avec insert en carton pour des bouteilles de 0,33 l
- Empilable avec une autre BEER BOX ou une caisse de boissons du commerce
- Accessoires en option : BEER BOX Grille, BEER BOX Tablette
- Acier Corten pour une patine à l'aspect de rouille unique qui évolue avec le temps

✂ European Product Design Award
Stahl-Innovationspreis 2018 (Prix de l'innovation acier 2018)
Focus Open 2018

📏 38×28×30 cm, 7 kg | brut 40×32×31 cm, 9,5 kg
N° d'article 070101, EAN 4260447330504

Caisse de bière

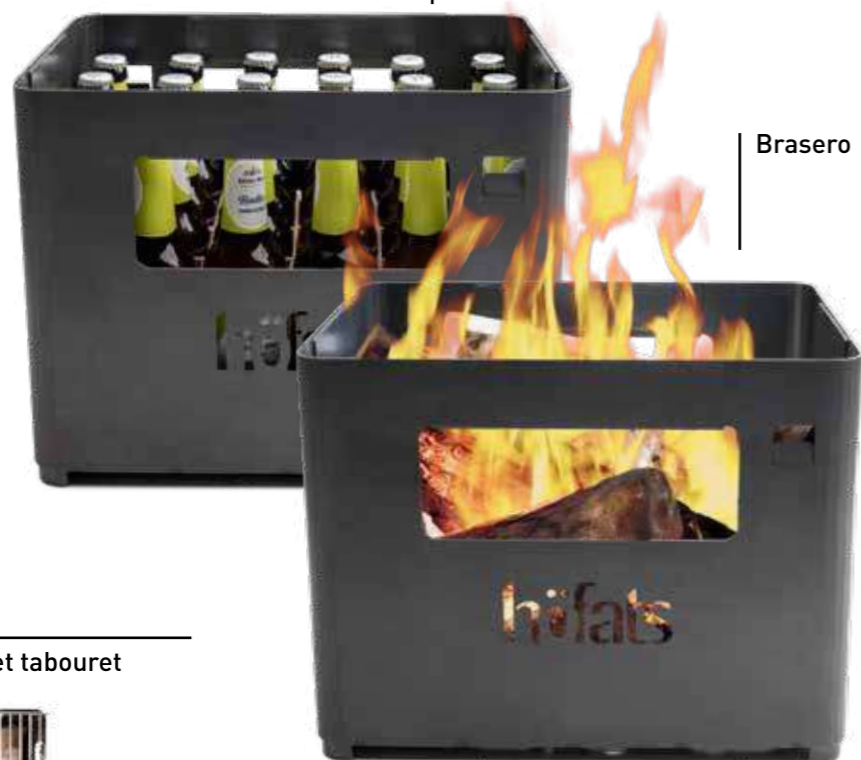

Brasero

BEER BOX TABLETTE – La tablette permet de transformer en un tour de main le brasero BEER BOX en un siège confortable, une table d'appoint ou un tabouret pour fleurs.



- ☆ Transforme la BEER BOX en tabouret ou table d'appoint
- Peut être utilisé comme plateau de service, rainure à jus sur le pourtour à l'arrière
- Bois de bambou massif, scellé avec un vernis transparent

📏 40×30×2,5 cm, 1,5 kg | brut 40×30×2,5 cm, 1,5 kg
N° d'article 070201, EAN 4260447330580

BEER BOX GRILLE – La grille en acier inoxydable permet également de faire des grillades sur BEER BOX. Grâce à ses poignées, elle est facile à mettre en place ou à retirer.



- ☆ Grille avec des tiges de 5 mm de diamètre
- Poignées intégrées pour une insertion sûre
- Acier inoxydable poli

📏 42×30×4 cm, 0,9 kg | brut 42×30×4 cm, 0,9 kg
N° d'article 070301, EAN 4260447330511

Barbecue et tabouret



DÉCOUVREZ LES TOOLS PAGE 52 – 55

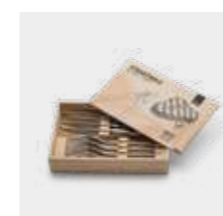

COUVERTS À STEAK

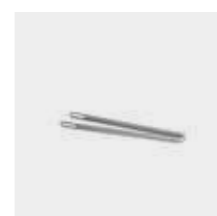

PINCE À BARBECUE



TABLIER

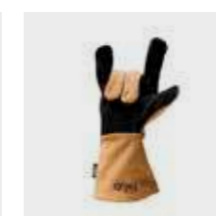

GANTS



BOIS DE CHAUFFAGE

CRATE

MATÉRIAU

Acier Corten



ÉTAT DE LIVRAISON PATINE À EFFET DE ROUILLE évolue dans le temps

Caisse de rangement pour des fruits, du vin, de la bière, du bois...



Tabouret



Barbecue et brasero



CRATE – CRATE suit les traces de la légendaire BEER BOX. Alors que la BEER BOX s'inspirait des caisses de bière, CRATE évoque les caisses de vin et de fruits. Le bois conventionnel a toutefois laissé sa place à l'acier Corten. C'est ainsi qu'est né un produit multifonctionnel qui peut devenir beaucoup de choses : une caisse à bois, vin, bière ou fruits, mais également un brasero, un tabouret et même un barbecue.

- ☆ Brasero avec extension optionnelle en barbecue et tabouret
- Sert également de caisse de transport pour boissons, vin, bière, bois, fruits, etc.
- Empilable avec d'autres CRATE
- Rivetage résistant en acier inoxydable
- Accessoires en option : CRATE Grille, CRATE Tablette
- Acier Corten pour une patine à l'aspect de rouille unique qui évolue avec le temps

📏 40×30×27 cm, 6,6 kg | brut 42×32×30 cm, 8,8 kg
N° d'article 120101, EAN 4260447330863

Vous décidez spontanément de faire une excursion en bord de lac ? Alors n'oubliez pas d'emporter CRATE avec vous ! Cette caisse robuste vous permettra de transporter aisément vos boissons, mais aussi le bois nécessaires pour créer un beau feu de camp ou un petit barbecue – et le barbecue est inclus !

CRATE TABLETTE – La tablette permet de transformer en un tour de main CRATE en un siège confortable, une table d'appoint ou un tabouret pour fleurs.

- ☆ Transforme le brasero en tabouret ou table d'appoint
- Fait également office de plateau de service, bambou massif, 15 mm d'épaisseur, verni anti-rayons UV

📏 39×29×1,5 cm, 1 kg | brut 39×29×1,5 cm, 1 kg
N° d'article 120201, EAN 4260447330870



CRATE GRILLE – Placez simplement la grille en acier chromé sur le brasero et toutes sortes de friandises y trouveront suffisamment de place.

- ☆ Grille avec des tiges de 5 mm de diamètre
- Acier chromé

📏 38×29×1 cm, 0,9 kg | brut 38×29×1 cm, 0,9 kg
N° d'article 120301, EAN 4260447330887





ELLIPSE

ELLIPSE



MATÉRIAU

Acier Corten



ÉTAT DE LIVRAISON



PATINE À EFFET DE ROUILLE

évolue dans le temps



Extinction en toute sécurité et propreté

Protégée contre les intempéries

Bol à feu et barbecue

Pivotable

Une position plus élevée en option



ELLIPSE – Un bol à feu sculptural en acier Corten qui surprend par sa fonctionnalité insoupçonnée. Si il se trouve au centre de l'action, il peut adopter une position neutre, mais aussi faire face à un groupe de sièges ou protéger les flammes contre un vent trop fort.

Le pied assure ainsi la stabilité et constitue le support de la coque arrondie. Il sert également de bac à cendres : Lorsque le feu est largement consommé et que l'on souhaite y mettre fin complètement, on peut vider le bac dans le pied en le basculant d'un côté. Celui-ci est ensuite fermé au moyen du bac à feu vide et retourné, ce qui étouffe le feu résiduel et empêche toute formation d'étincelles.

- ☆ Bol à feu avec fonction de barbecue extensible
- bac à feu pivotable : position neutre et face-à-face
- Extinction en toute sécurité et propreté : les braises peuvent être vidées dans le pied, le bac à feu recouvre le pied
- Accessoires en option : ELLIPSE Grille, ELLIPSE pied pour surélever
- Acier Corten pour une patine à l'aspect de rouille unique qui évolue avec le temps

archiproducts design award 2018

110×57×36 cm, 17,5 kg | brut 114×60×21 cm, 19,5 kg
N° d'article 060101, EAN 4260447330528



ELLIPSE GRILLE – La grille en acier inoxydable permet également de faire des grillades sur ELLIPSE. La grille peut porter jusqu'à 5 kg d'aliments à griller. Il est possible d'augmenter la chaleur en plaçant plus de braises sous la grille ou de la réduire en déplaçant les braises sur le côté.

- ☆ Grille avec des tiges de 6 mm de diamètre
- La grille est simplement accrochée au bord, aucun autre montage n'est nécessaire
- Acier inoxydable poli

60×40×7 cm, 3 kg | brut 60×40×7 cm, 3 kg
N° d'article 060301, EAN 4260447330535



ELLIPSE PIED – Le pied peut être fixé sur un élément de pied supplémentaire pour surélever ELLIPSE. Cela est utile pour obtenir une hauteur de barbecue ergonomique ou pour protéger le sol contre une chaleur excessive. Il est utile d'ajouter jusqu'à deux éléments de pied.

- ☆ Élément de pied supplémentaire pour surélever
- Montage facile par emboîtement
- Le bol à feu peut ainsi être surélevé de 18 cm
- Utilisation de 2 éléments de pied supplémentaires au maximum
- Acier Corten

Ø 35 cm, 18 cm de hauteur, 4,6 kg | brut 36×36×22 cm, 6,3 kg
N° d'article 060501, EAN 4260447330542

DÉCOUVRIR LES OUTILS DE FEU PAGE 53



SET D'OUTILS DE FEU



TISONNIER AVEC SOUFFLEUR DE FLAMME SUR PIED EN ACIER INOXYDABLE



TISONNIER AVEC SOUFFLEUR DE FLAMME

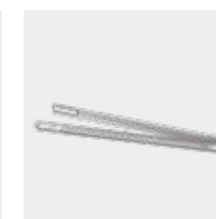

PINCE À FEU



CONE



CONE



reddot design award
winner 2015

MATÉRIAU

100 % acier inoxydable, revêtu par poudre



Hauteur de travail
confortable de 85 cm

100 % acier inoxydable

Même les aliments les plus gros peuvent être cuits lentement et en économisant de l'énergie lorsque le couvercle est fermé ou à moitié fermé. La chaleur atteint les aliments de tous les côtés, comme dans un four.

Réglage de la chaleur en continu et immédiat

La distance entre le charbon et les aliments est minimale, l'arrivée d'air est ouverte au maximum
= la plus grande chaleur possible

La distance entre le charbon et les aliments est normale, l'arrivée d'air est ouverte
= chaleur moyenne

La distance entre le charbon et les aliments est maximale, l'arrivée d'air est fermée
= la chaleur la plus faible

Fonction de brasero



CONE – est le premier barbecue au charbon qui permet de régler efficacement la chaleur. Il confère le confort d'un barbecue à gaz à un barbecue à charbon et permet un contrôle intuitif de la chaleur en contrôlant la distance entre la source de chaleur et les aliments par le biais de l'arrivée d'air.

Si vous avez besoin d'une chaleur importante, par exemple pour griller à feu vif, la grille du barbecue à charbon est élevée ce qui augmente également la chaleur. Pour réduire la chaleur, il suffit d'abaisser la grille à charbon ce qui réduit automatiquement l'arrivée d'air. Le CONE peut être transformé en foyer après la cuisson car la grille du barbecue à charbon peut être soulevée jusqu'au bord de l'entonnoir.

CONE HOUSSE – S'adapte comme un gant. Le matériau hydrofuge combiné à une fermeture éclair de haute technologie pour l'extérieur protège CONE comme une seconde peau contre la saleté et l'humidité, même lorsqu'il hiberne à partir de l'automne. CONE se laisse confortablement transporter grâce aux poignées intégrées.

CONE TABLETTE – pour que la boisson fraîche soit toujours à portée de main et que les aliments à griller puissent être placés directement à côté de la grille en attendant d'être grillés. La tablette se fixe au barbecue en un tour de main et s'enlève tout aussi rapidement. Le bambou est l'un des bois les plus résistants grâce à la dureté exceptionnelle de sa surface. Il contient également un antibactérien naturel, ce qui en fait le matériau parfait pour une planche à découper.

CONE GRILLE EN FONTE – Bien plus qu'une simple grille en fonte. L'égouttoir spécialement conçu pour la grille extrêmement massive rend les grillades au charbon de bois plus saines que jamais - il veille à ce qu'aucune graisse ou marinade ne s'égoutte dans les braises tout en assurant que les aliments s'imprègnent de la note boisée et fumée du charbon.

La grille en fonte est composée de deux parties, dont chacune est dotée d'un égouttoir, et peut être repliée, comme le veut la tradition CONE.

CONE KIT DE MONTAGE – Pour tous ceux qui souhaitent une cuisine d'extérieur, le kit de montage CONE est la solution idéale, car il peut être encastré dans une dalle en bois, en béton ou en pierre. La table n'est pas incluse, mais un anneau de montage à visser sur la table est fourni.

- ☆ Barbecue à charbon avec chaleur réglable en continu
- Peut être également utilisé comme foyer design
- Grille massive : Ø 46 cm, tiges de Ø 5 mm, acier inoxydable poli
- Avec grille de maintien au chaud (segment Ø 50 cm)
- Avec thermomètre sur le couvercle et 2 crochets pour suspendre les outils du barbecue
- Entièrement réalisé en acier inoxydable
- Accessoires en option : CONE Tablette, CONE Grille en fonte

- 🏆 European Product Design Award
- 🏆 German Design Award Winner 2017
- 🏆 iF Design Award Winner 2016
- 🏆 Red Dot Design Award Winner 2015
- 🏆 Focus Open Design Award Winner 2015

📏 60×60×105 cm, 17 kg | brut 60×60×111 cm, 25 kg
N° d'article 010101, EAN 4260447330030

- ☆ Housse de protection sur mesure
- Hydrofuge
- Poignées intégrées
- Fermeture éclair pour l'extérieur de qualité supérieure
- Textile résistant en polyester et nylon

📏 42×32×5 cm, 0,6 kg | brut 26×42 cm, 0,8 kg
N° d'article 010401, EAN 4260447330047

- ☆ Plaque de rangement et plateau de service
- Rainure à jus sur le pourtour
- Avec 2 supports
- Montage facile
- Bambou massif, huilé pour usage alimentaire

📏 40×31×2 cm, 1,5 kg | brut 42×32×5 cm, 2,3 kg
N° d'article 010201, EAN 4260447330061

- ☆ Fonction anti feu-éclair
- Bonne accumulation de chaleur
- Un branding unique
- Fonction d'aromatisation (Flavourizing)
- Égouttoir en acier inoxydable
- Grille en fonte, émaillée

📏 Ø 46 cm, 2 cm d'épaisseur, 6 kg | brut 47×24×7 cm, 6,5 kg
N° d'article 010301, EAN 4260447330054

- ☆ Toutes les caractéristiques de la grille CONE
- Kit de montage pour tous les plans de travail
- Acier inoxydable

📏 Anneau de montage Ø 60, hauteur 5 cm, CONE hauteur 90 cm, 17 kg brut 60×60×111 cm, 25 kg
Art.-Nr. 010501, EAN 4260447330078

TOOLS



PINCE – Sa forme asymétrique permet une prise en main ergonomique et sûre. Les flancs légèrement inclinés permettent en outre de saisir délicatement les aliments sensibles. Les découpes aux extrémités assurent une bonne prise en main et une bonne visibilité - elles confèrent à la pince une visibilité de l'action, ce qui en fait un outil parfait aussi bien pour les petites crevettes que pour les biftecks d'aloyau ou T-Bone steak. Le point fort : cette pince permet de soulever la grille du barbecue et de la positionner au-dessus des braises.

GRATTOIR – Le grattoir ne doit pas manquer pour les grillades sur une plaque en fonte (plancha). Le grattoir inspiré de l'art japonais du barbecue Teppanyaki vous assiste dans toutes vos préparations. Retourner, découper et mélanger font partie de ses spécialités et il est même à votre service pour nettoyer la plancha. Pendant les pauses barbecue, le grattoir peut être suspendu en toute sécurité à un crochet sur le bol à feu, le barbecue ou dans la cuisine, et est ainsi toujours prêt pour sa prochaine utilisation.

SPATULE – Révèle tout son potentiel lorsqu'elle est utilisée sur la grille de barbecue. Elle retourne avec brio même les aliments les plus gros et les plus fragiles pour qu'ils puissent bénéficier de la chaleur du feu sous tous les angles. Grâce à la flexibilité de son utilisation et à sa poignée ergonomique, le grattoir est également utile pour découper et mélanger les aliments sur la plancha. Pendant les pauses barbecue, il peut être suspendu en toute sécurité à un crochet sur le bol à feu, le barbecue ou dans la cuisine, et est ainsi toujours prêt pour sa prochaine utilisation.

BBQ STARTER – Il peut être utilisé comme une cheminée d'allumage classique, mais aussi selon le principe de hōfats, où la cheminée d'allumage ne doit pas être retournée, mais simplement tirée vers le haut. Aucune étincelle ou cendre n'est produite par rapport aux cheminées d'allumage traditionnelles, ce qui est bien plus sûr et confortable.

SET D'OUTILS DE FEU – Le set complet comprenant une pince à feu, un tisonnier et un pied en bois permet de maîtriser le feu. Le tisonnier remplit sa fonction d'allumage du feu dans les deux sens du terme, car le tube de soufflage supplémentaire intégré et discret permet d'allumer le feu à une distance sûre des flammes. La pince à feu robuste en acier inoxydable massif permet de soulever sans effort les bûches les plus lourdes et les plus brûlantes et de retourner les grillades les plus volumineuses grâce à ses puissantes dentures. L'ensemble s'enclenche harmonieusement dans le pied en bois lesté, ce qui permet de soulever agréablement le set au moyen de la pince à feu et de l'utiliser de manière mobile sur le bol à feu, le poêle et la cheminée.

TISONNIER AVEC SOUFFLEUR DE FLAMME SUR PIED EN ACIER INOXYDABLE – Aucun feu ne vous échappe ! Le tisonnier remplit sa fonction d'allumage du feu dans les deux sens du terme, car le tube souffleur de flamme supplémentaire intégré et discret permet d'allumer le feu à une distance sûre des flammes. Ce tube permet également de placer le tisonnier à la verticale sur le pied en acier inoxydable et de le conserver en toute sécurité - pour un plaisir durable au coin du feu.

TISONNIER AVEC SOUFFLEUR DE FLAMME – Aucun feu ne vous échappe ! Le tisonnier remplit sa fonction d'allumage du feu dans les deux sens du terme, car le tube souffleur de flamme supplémentaire intégré et discret permet d'allumer le feu à une distance sûre des flammes.

PINCE À FEU – La pince à feu robuste en acier inoxydable massif permet de maintenir même les bûches enflammées fermement en place. Les dentures puissantes permettent une prise en main sûre pour soulever le bois à brûler ou pour retourner les grillades, même les plus grosses. La pince à feu se range facilement dans le pied en bois lesté (accessoire) et peut être utilisée de manière mobile sur le bol à feu, le poêle ou la cheminée.



- Pince à barbecue ergonomique avec fonction de levage de la grille
- Longueur parfaite
- Des découpes aux extrémités pour une meilleure prise en main et une meilleure visibilité
- Acier inoxydable



Focus Open Design Award Winner 2016
iF Design Award Winner 2016



40 x 7 x 2 cm, 0,2 kg |
brut 43 x 9 x 3 cm, 0,31 kg
N° d'article 030402, EAN 4260447330658



- Grattoir flexible pour la préparation des aliments et le nettoyage de la plancha
- Poignée ergonomique pour une prise en main sans glissement
- Découpe dans le matériau pour la suspension
- Convient pour un nettoyage facile au lave-vaisselle
- Acier inoxydable



26 x 11 x 2,5 cm, 0,15 kg |
brut 28,5 x 12,5 x 3,5 cm, 0,25 kg
N° d'article 00472, EAN 4064251004725



- Spatule flexible pour la préparation des aliments et le nettoyage de la plancha
- Poignée ergonomique pour une prise en main sans glissement
- Découpe dans le matériau pour la suspension
- Convient pour un nettoyage facile au lave-vaisselle
- Acier inoxydable



29 x 9 x 5 cm, 0,15 kg |
brut 30,5 x 10,5 x 5,5 cm, 0,23 kg
N° d'article 00473, EAN 4064251004732



- Cheminée d'allumage pour allumer le feu de manière confortable, sûre et rapide
- Le principe d'allumage de hōfats : Vider le charbon incandescent sans retourner
- La poignée ne devient pas plus chaude que la main
- Capacité de 2,5 kg
- acier inoxydable



Ø 19 cm, 31 cm de hauteur, 1,3 kg |
brut 32 x 29 x 19,5 cm, 4,7 kg
N° d'article 030102, EAN 4003739218018



- Ensemble complet composé de trois pièces pince à feu, tisonnier avec souffleur de flamme et pied en bois
- Idéal pour les bols et les braseros hōfats, ou en tant que serveurur de cheminée.
- Tisonnier avec souffleur de flamme intégré : Acier inoxydable avec poignée en chêne, embouchure en acier inoxydable
- Pince à Feu : Acier inoxydable, lavable en machine.
- Pied en bois : Frêne



8 x 8 x 60 cm, 1 kg |
brut 9 x 9 x 63 cm, 1,32 kg
N° d'article 00251, EAN 4064251002516



- Tisonnier avec souffleur de flamme intégré pour allumer le feu facilement et en toute sécurité
- Idéal pour les bols et les corbeilles à feu hōfats, ou en tant que serveurur de cheminée.
- Le tisonnier peut être facilement déposé sur le pied en acier inoxydable au moyen du tube souffleur de flamme
- Acier inoxydable avec poignée en chêne, embouchure en acier inoxydable



10 x 10 x 59 cm, 0,46 kg |
brut 59,5 x 11,5 x 3 cm, 0,62 kg
N° d'article 00252, EAN 4064251002523



- Tisonnier avec souffleur de flamme intégré pour allumer le feu facilement et en toute sécurité
- Idéal pour les bols et les corbeilles à feu hōfats, ou en tant que serveurur de cheminée.
- Acier inoxydable avec poignée en chêne, embouchure en acier inoxydable
- Accessoires en option : Pied en bois ou en acier inoxydable pour le rangement à la verticale



58 x 6 x 2,2 cm, 0,17 kg |
brut 59,5 x 7,0 x 3,0 cm, 0,28 kg
N° d'article 00581, EAN 4064251005814



- Manipulation sûre du bois à brûler grâce à une denture puissante à l'extrémité de la pince
- Également idéal comme pince à barbecue pour les grillades lourdes
- Idéal pour les bols et les corbeilles à feu hōfats, ou en tant que serveurur de cheminée.
- Acier inoxydable, lavable en machine
- Accessoires en option : Pied en bois pour le rangement et le transport de la pince à feu



50 x 11 x 2,7 cm, 0,4 kg |
brut 51,5 x 11,5 x 3,5 cm, 0,55 kg
N° d'article 00253, EAN 4064251002530

TOOLS



COUVERTS À STEAK – Des outils à la hauteur d'un morceau de viande réussi. La lame tranchante ne déchire pas les fibres de la viande, mais les coupe avec précision, ce qui permet de conserver le juteux et l'arôme de la viande. Massif, forgé d'une seule pièce, l'acier inoxydable brossé et satiné est solide et parfaitement équilibré dans la main. Inoxydables, résistants au lave-vaisselle et indéformables, les outils à steak hofats sont indestructibles et garantissent des années de plaisir avec de la bonne viande. Emballés dans une boîte en bois de haute qualité, ils constituent le cadeau idéal pour tout amateur de viande et pour tous ceux qui apprécient la bonne nourriture. D'ailleurs, les steaktools de hofats se débrouillent aussi avec les pizzas.

TABLIER – Le tablier raffiné de hofats est la touche finale pour démontrer que vous êtes le maître ou la maîtresse de la cuisine et des grillades. Son matériau robuste et facile à entretenir est taillé sur mesure pour vous. Le cordon continu qui va de la nuque aux hanches en passant par les côtés permet d'ajuster le tablier à votre taille en un seul geste. Il s'ajuste parfaitement dès la première fois et offre un confort maximal. La poche sobrement intégrée et la bande pour serviette sont très appréciées. Celui-ci est déjà équipé d'une serviette en lin de qualité supérieure.

GANTS – Les gants robustes pour barbecue de hofats, réalisés en cuir de velours pur et lourd et en Kevlar, sont cousus à la main et fabriqués pour l'éternité. Ils offrent une prise en main excellente, résistent à la chaleur et, grâce à leur doublure intérieure très agréable, font des grillades un plaisir en toute sécurité.

BOIS DE CHAUFFAGE DE PREMIÈRE QUALITÉ – Notre bois de chauffage de première qualité, issu de forêts allemandes, est un bois dur de haute qualité provenant de forêts gérées durablement. Le séchage technique permet d'obtenir une qualité pratiquement exempte d'altération et une teneur en eau garantie inférieure à 20 pour cent. Nos paniers à feu vous permettront de profiter du plaisir d'un feu sans fumée, tandis que la plancha assortie vous permettra de faire des grillades à feu ouvert.

JOHNNY CATCH – sans doute le meilleur décapsuleur mural du monde, qui attrape les capsules par magnétisme ou dans un gobelet ! 100 % acier inoxydable. Johnny Catch ne nécessite ni vis ni chevilles, il se fixe au mur à l'aide d'un ruban adhésif double face 3M de haute qualité. Le ruban adhésif adhère à toutes les surfaces, même les plus irrégulières.

Johnny Catch est obligatoire : chez les buveurs de bière, les amateurs de limonade, les crack de la bière artisanale, pour l'épicerie de nuit du coin, au club house, à la salle des groupes, à la maison des associations, de la musique et des sports, au camion de chantier, au club glamour, dans votre bar préféré, au kebab, sous la tonnelle, dans la cuisine Stylo, dans une colocation chaotique, pour la fête à la maison, au chalet de ski, au bar de plage, dans l'atelier, sur la terrasse du toit, à côté de votre barbecue, de votre réfrigérateur... Cheers!



- Très massif et parfaitement équilibré
- Lame extrêmement tranchante et dentelée
- Forgé d'une seule pièce
- Emballage de qualité dans une boîte en bois
- Acier inoxydable brossé satiné



- Tablier de barbecue avec corde continue
- S'adapte à toutes les tailles
- Poche intégrée et bande pour serviette
- Avec une serviette en lin à 100 %
- Facile à entretenir, coton mélangé résistant
- Lavable (sans corde) à 40 °C
- Corde de montage de qualité supérieure



- Protection contre la chaleur jusqu'à 350 °C
- Confort de port parfait, excellente prise en main
- Doublure agréable
- 1 paire
- 100 % cuir naturel avec du Kevlar



- Bois dur provenant de forêts gérées durablement
- Produit de manière durable à partir d'arbres allemands
- Allumage facile et combustion sans fumée grâce à 20 % d'humidité résiduelle
- Petites et grandes bûches mélangées



- Décapsuleur mural avec récipient de récupération
- Peut contenir environ 60 capsules
- Montage sans vis, à la place avec du ruban adhésif extra-fort, tient même sur les surfaces rugueuses
- Décapsuleur en acier inoxydable brossé
- Récipient de récupération en version «soft touch» (polypropylène)
- Décapsuleur mural avec aimant
- Aimant très puissant, peut attraper jusqu'à 20 capsules
- Montage sans vis, à la place avec du ruban adhésif extra-fort, tient même sur les surfaces rugueuses
- Extrêmement plat sur le mur
- Acier inoxydable brossé



4x couteaux à steak
4x fourchettes à steak
1x boîte en bois



Focus Open Design Award Winner 2016
iF Design Award Winner 2016



25 x 17 x 5 cm, 1 kg |
brut 25 x 17 x 5 cm, 1 kg
N° d'article 030501, EAN 4260447330252



77 x 66 cm, 0,4 kg |
brut 35 x 22 x 5 cm, 0,6 kg
N° d'article 030201, EAN 4260447330160
70 % coton, 30 % polyester |
Tissu : 100 % lin 60 x 40 cm



35 x 17 x 2 cm, 0,35 kg |
brut 35 x 22 x 5 cm, 0,6 kg
N° d'article 030302, EAN 4260447330672,
Code HS 42032910
Cuir naturel



40 x 26 x 27 cm, 12 kg |
brut 40 x 26 x 27 cm, 12 kg
N° d'article 00370, EAN 4064251003704



European Product Design Award
Red Dot Design Award Winner 2015
FORM# 2014 Winner

European Product Design Award
Red Dot Design Award Winner 2015
FORM# 2014 Winner



JOHNNY CATCH GOBELET
23 x 12 x 6 cm, 0,25 kg
brut 27 x 15 x 6 cm, 0,31 kg
N° d'article 040201, EAN 4260447330023

JOHNNY CATCH AIMANT
13 x 4 x 3 cm, 0,1 kg
brut 17 x 9 x 6 cm, 0,21 kg
N° d'article 040101, EAN 4260447330016

höfats Shop

HÖFATS SHOP 18m²



STARTER SHOP



SHOP LIGHT 6m² STANDARD



SHOP LIGHT 6m² AVEC BOWL 70



POS VITRINE



POS VITRINE

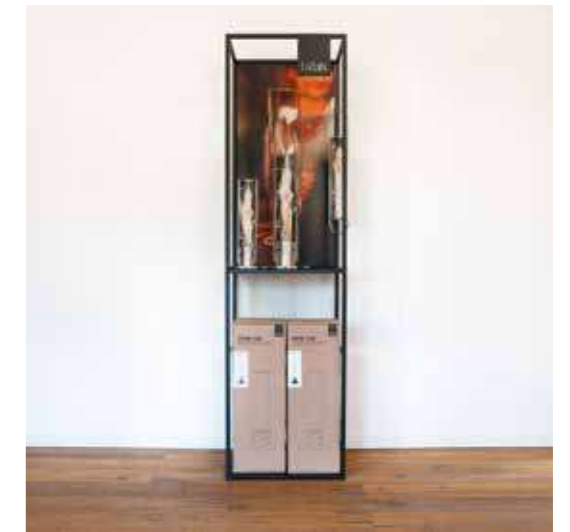

SHOP LIGHT 4m² STANDARD



SHOP LIGHT 4m² AVEC BOWL 70

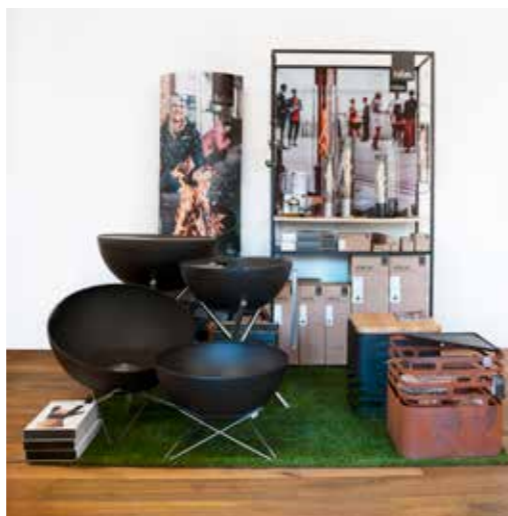



POS Accessoires

MODULE

POS étagère

N° d'article 00621

Composé de :

Cadre en acier avec revêtement par poudre noir

Drapeau logo hofats en acier avec revêtement par poudre noir

1 étagère en décor bois

2 étagères en acier avec revêtement par poudre noir

Support pour image

Instructions de montage

Matériel de montage et outils (vis et clé Allen)

Dimensions monté : 1x0,48x2m



Image 1 pour étagère POS
N° d'article 00623



Image 2 pour étagère POS
N° d'article 00624



Image Noël pour étagère POS
N° d'article 00648

Podium avec tiroir

N° d'article 00622

Composé de : Cadre en acier avec revêtement par poudre noir

Étagère en décor bois d'épicéa

Tiroir en acier avec revêtement par poudre noir, avec 4 roulettes

Dimensions monté : 1,2x0,78x0,29m



Tapis de pelouse

N° d'article 00295

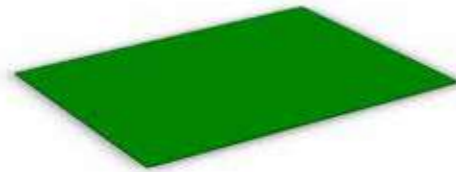

POS Vitrine

N° d'article 00672

Composé de :

Cadre en acier avec revêtement par poudre noir

Drapeau logo hofats en acier avec revêtement par poudre noir

3 étagères en acier avec revêtement par poudre noir

Support pour l'image de fond en acier avec revêtement par poudre noir

Dimensions monté : 2x0,54x0,49m



POS Vitrine magnétique image de fond
N° d'article 00673



POS Vitrine Housse FR
N° d'article 00676 (voir p. 57)

MAGAZINE



„FIRE STORIES“ 6

N° d'article 00354

UE 30 pièces

210 x 280 mm, 108 pages

Client final / distributeur

FLYER



Flyer CONE A5

N° d'article 810101
UE 25 pièces

français / anglais
Client final / distributeur



Flyer CUBE A5

N° d'article 810201
UE 25 pièces

allemand / anglais
Client final / distributeur



Flyer TOOLS A5

N° d'article 810301
UE 25 pièces

allemand / anglais
Client final / distributeur



Flyer TRIPLE A5

N° d'article 810601
UE 25 pièces

allemand / anglais
Client final / distributeur



Flyer ELLIPSE A5

N° d'article 810701
UE 25 pièces

allemand / anglais
Client final / distributeur



Flyer BEER BOX A5

N° d'article 810801
UE 25 pièces

allemand / anglais
Client final / distributeur



Flyer BOWL A5

N° d'article 811101
UE 25 pièces

allemand / anglais
Client final / distributeur



Flyer BOWL 57/170 A5

N° d'article 00602
UE 25 pièces

allemand / anglais
Client final / distributeur



Flyer SPIN A5

N° d'article 811001
UE 25 pièces

allemand / anglais
Client final / distributeur



Flyer GRAVITY CANDLE A5

N° d'article 810901
UE 25 pièces

allemand / anglais
Client final / distributeur

COLONNES EN CARTON



Colonne en carton BEER BOX

N° d'article 820002

0,65 x 1,9 m

Distributeur



Colonne en carton TRIPLE

N° d'article 820003

0,65 x 1,9 m

Distributeur



Colonne en carton BOWL

N° d'article 820007

0,65 x 1,9 m

Distributeur



Colonne en carton CUBE

N° d'article 820005

0,65 x 1,9 m

Distributeur



Colonne en carton SPIN

N° d'article 00443

0,65 x 1,9 m

Distributeur



Présentoir de table SPIN

N° d'article 820006

0,27 x 0,8 m

Distributeur



Présentoir de table SPIN Noël

N° d'article 00305

0,27 x 0,8 m

Distributeur



ACIER CORTEN

PATINE VIVANTE

Contrairement à l'acier traditionnel, l'acier Corten forme une couche de rouille stable. Alors que l'acier normal se dissout progressivement sous l'effet de la corrosion, l'acier Corten forme une couche barrière sous la couche de rouille proprement dite, ce qui protège le produit d'une corrosion supplémentaire. La couche supérieure se forme et se renouvelle en permanence, ce qui lui confère une patine vivante et unique.

Cet acier résistant aux intempéries est classé comme un matériau extrêmement écologique. Il a une durée de vie supérieure à la moyenne, n'a pas besoin d'être peint et est entièrement recyclable. C'est pourquoi l'acier Corten est de plus en plus utilisé dans la construction de façades d'architecture moderne.

ACIER INOXYDABLE

UNE QUALITÉ DURABLE

Il est quatre à cinq fois plus cher que l'acier ordinaire, mais il résiste à la corrosion. Il doit cette particularité à une simple réaction chimique : la teneur en chrome de l'acier, combinée à l'oxygène de l'air ou même de l'eau, forme une couche passive très fine à la surface. Elle repousse toutes les substances agressives. Et si elle est endommagée par un événement extérieur, elle se reforme en une fraction de seconde à partir de la matrice de l'acier.

L'acier inoxydable - un matériau sans compromis qui correspond aux exigences de qualité de höfats. Une idée fausse très répandue est que l'acier inoxydable de haute qualité n'est pas magnétique. Il y a quelques années, cette règle générale était encore valable, mais aujourd'hui, des aciers inoxydables ferritiques, c'est-à-dire magnétiques, de la plus haute qualité sont disponibles, avec une résistance à la corrosion aussi bonne que leurs prédécesseurs austénitiques.



NOS PRODUITS AVEC VOTRE LOGO

Nos produits font des étincelles. Ils séduisent par leur design épuré, leur finition sans compromis et leur fonctionnalité fascinante. Des objets dont on parle, qu'on n'oublie pas et qu'on veut avoir - les cadeaux idéaux pour vos précieux collaborateurs et collaboratrices ou vos clients et clientes. La gravure ou la découpe au laser permet d'appliquer votre personnalisation de manière durable.



« UN DESIGN FONCTIONNEL RENCONTRE L'AMOUR POUR LE DÉTAIL »

Le journal allemand WirtschaftsWoche a titré un article sur höfats

Un extrait des magazines qui ont parlé de höfats :

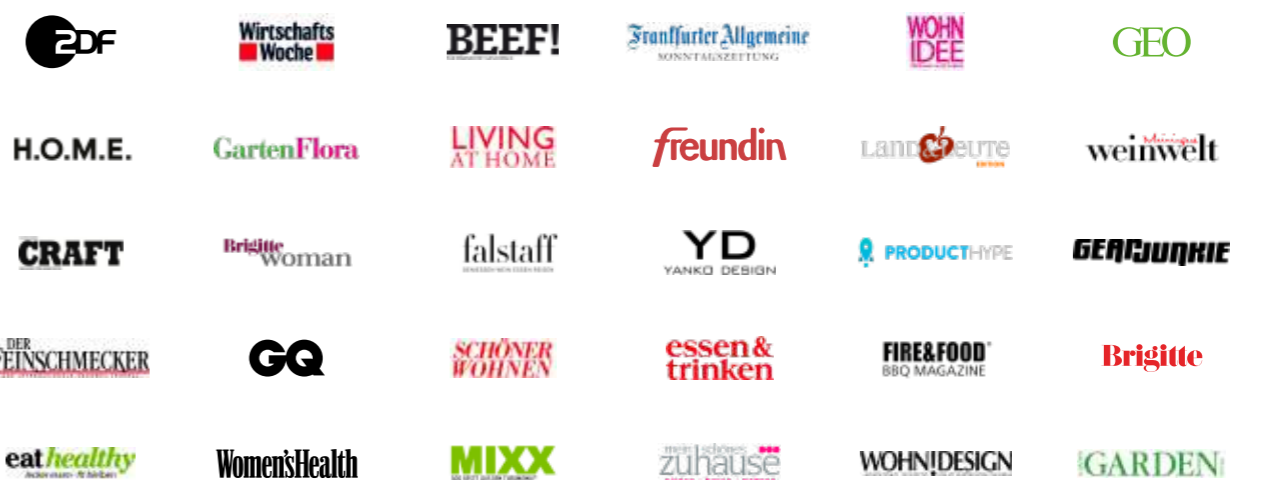

COMMENTAIRES DE CLIENTS

- Plus de 50 % de tous les produits höfats sont offerts comme cadeaux à la famille et aux amis.
 - 87% de nos clients et clientes s'intéressent à au moins un autre produit de la gamme höfats.
 - 97% de nos clients et clientes recommanderaient höfats sans hésiter.
- [Enquête auprès des clients juillet 2022, n = 3.027]

Nous créons des produits fascinants avec feu et passion à partir de matériaux sans compromis - c'est hōfats - a fire story - notre façon de penser et de développer des produits, de créer une identité unique grâce à une forme épurée et une fonctionnalité captivante. Toujours avec la perfection jusque dans les moindres détails, pour qu'une idée forte devienne un produit hōfats authentique. Un produit pour des moments uniques et agréables - vivez votre propre histoire de feu.

hōfats GmbH | Albert Einstein Straße 6 | 87437 Kempten | ALLEMAGNE | www.hofats.com
+ 49 831 98 90 94 60 | info@hofats.com | order@hofats.com | service@hofats.com

hōfats